

## 6 各部の名称とはたらき

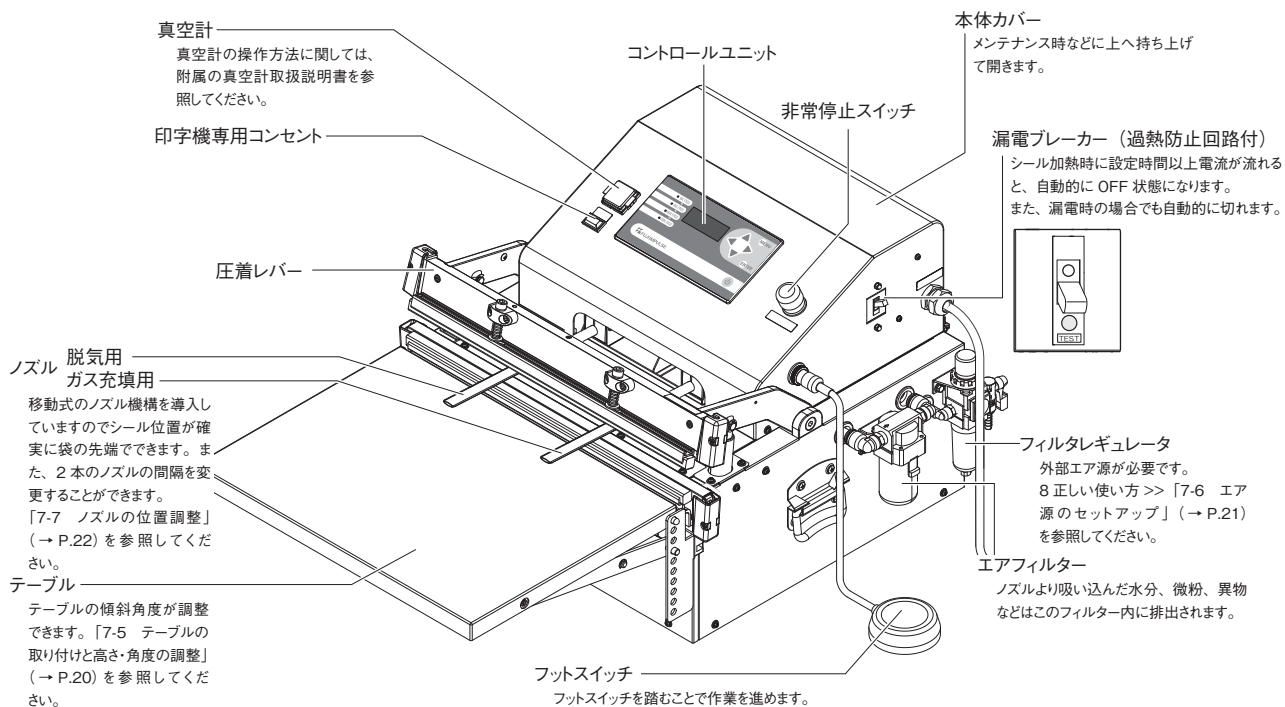

### 機械左側面部

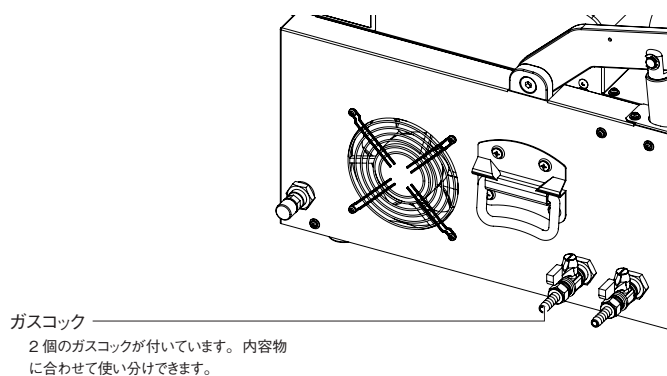

## コントロールユニット

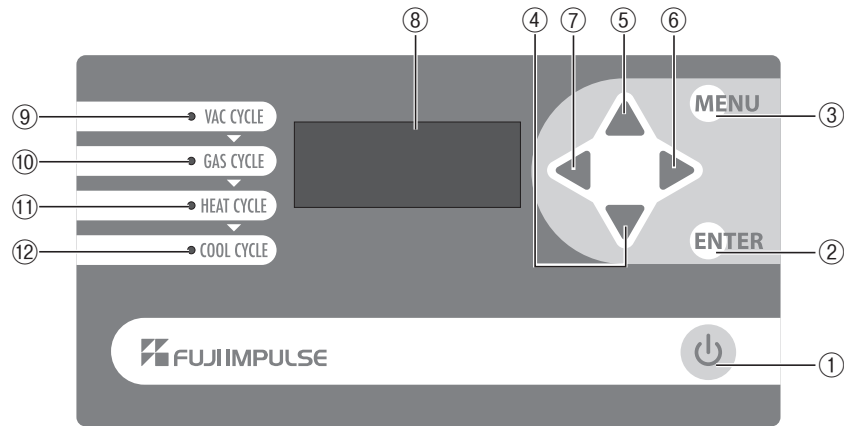

## ① 電源ボタン

電源を入 / 切にする時に押します。(漏電ブレーカーが「入」状態の時)

## ② ENTER ボタン

各項目、設定を確定する時に押します。  
シール動作、脱気動作、ガス充填動作を途中で中断する時に押します。

## ③ MENU ボタン

メニューモード画面を呼び出す時に押します。

## ④⑤⑥⑦ 選択ボタン

各設定画面で項目への移動や数値増減などの時に押します。数値設定の場合▲、▼ボタンを押し続けると、数値が高速で増減し

ます。

## ⑧ディスプレイ画面

各項目・設定内容がこの画面に表示され、この画面上の指示に沿って設定作業を進めます。

## ⑨脱気中ランプ

脱気工程中、点灯します。

## ⑩ガス充填中ランプ

ガス充填工程中、点灯します。

## ⑪加熱中ランプ

加熱工程中、点灯します。

## ⑫冷却中ランプ

冷却工程中、点灯します。

## 7 正しい使い方

### 7-1 作業場所の確保

安全に効率的に作業するため、適切な作業環境でご使用ください。

**警告** 傾いたり、段差のある不安定な場所では使用しないでください。

製品が設置場所から移動したり、落下したりして、製品の破損や人体の損傷につながります。必ず安定して設置できる水平な面を持つ場所に作業場所を確保してください。

**警告** 設置面が濡れていたり、水滴・水蒸気のかかる場所では使用しないでください。製品の故障の原因となり、漏電・感電の恐れがあります。

**注意** 圧着レバーを持って移動しないでください。圧着レバーを持って移動されると故障の原因となります。

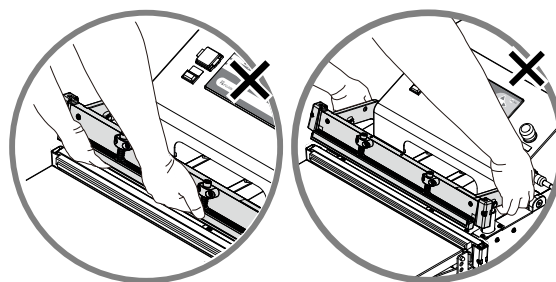
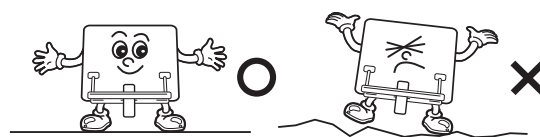

### 7-2 電源の接続

電源は必ず「10 仕様」(→ P.92)に記載している製品の電圧・消費電力に適合した容量のコンセントから直接接続してください。

電源プラグは根元までしっかりと差し込んでください。

「電気配線工事は電力会社の認定工事店、または第3種接地工事の資格者により行ってください。」

**警告** コンセントの容量が製品の消費電力以上あることを確かめ、直接接続してください。容量の少ないコンセントから電源を取ったり、継ぎ線やタコ足配線をすると電圧降下し、製品が正常に動作しないだけでなく、電線やコンセントが発熱して火災の原因にもなります。適切な容量の電源工事を行ってください。

**警告** 附属部品に組込まれている標準のプラグの取替え配線をする場合、接続に誤りのないことを確かめてください。配線の接続は右イラストのようになっています。またアース線が所定の端子に接続されていない場合、電源側で短絡(ショート)したり漏電します。

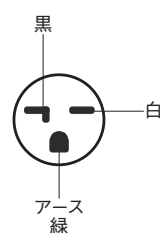
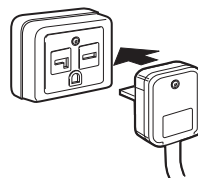

### 7-3 非常停止スイッチの作動確認

万一のトラブルに備えて非常停止スイッチを押して、漏電ブレーカーが「OFF (○)」になるか、非常停止スイッチの作動確認をしてください。

- 1 漏電ブレーカーを「ON (I)」にしてください。
- 2 非常停止スイッチを押してください。
- 3 漏電ブレーカーが「OFF (○)」になった場合、非常停止スイッチは正常に機能しています。

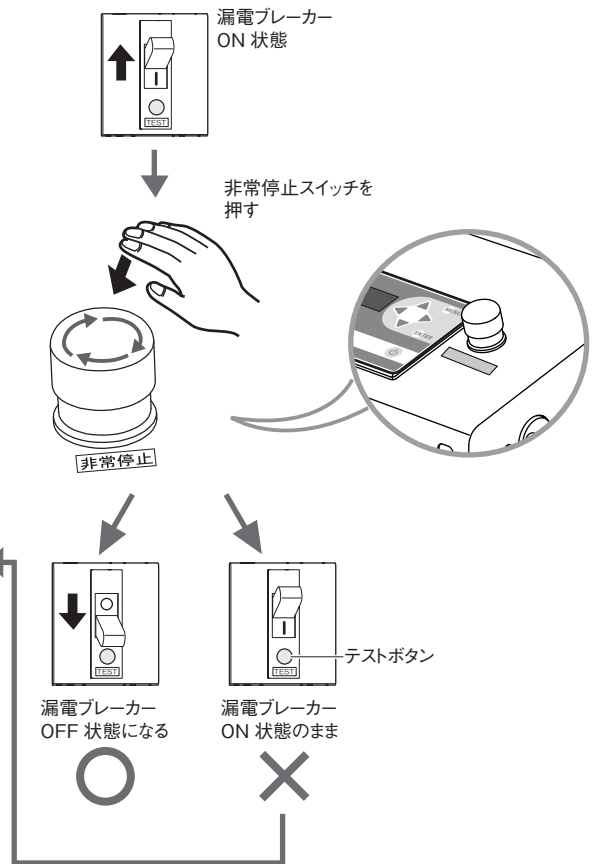

**警告** 漏電ブレーカーが「OFF (○)」にならない場合（「ON (I)」のままの場合）は、以下の手順で確認していただき、お買い上げの販売店または弊社までご連絡ください。

漏電ブレーカーに付いているテストボタン（右イラスト参照）を押してください。

- ・漏電ブレーカーが「OFF (○)」になった場合  
＝非常停止スイッチの故障が考えられます。
- ・漏電ブレーカーが「ON (I)」のままの場合  
＝漏電ブレーカーの故障が考えられます。

非常停止スイッチの作動確認が終わりましたら、非常停止スイッチを解除してください。右方向に回すと解除できます。

**注!** 非常停止スイッチは一度押すと、押したままの状態になりますので必ず解除してください。

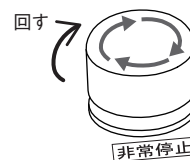

### 7-4 フットスイッチの取り付け

フットスイッチを製品右側面部のフットスイッチ差込口に確実に差し込んでください。

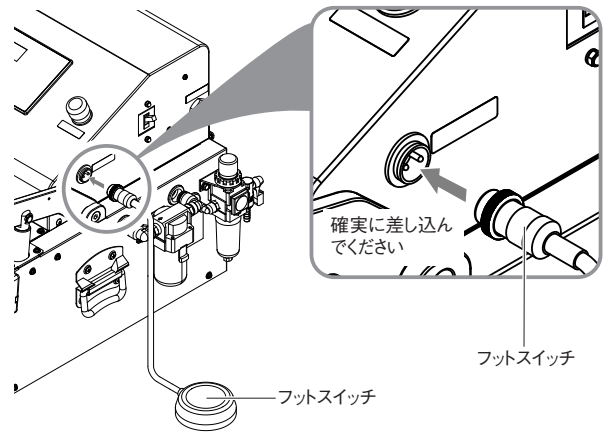

### 7-5 テーブルの取り付けと高さ・角度の調整

テーブルの高さと角度は、機械前面両端にある穴付きアングルの穴への取り付け位置を変えることによって調整出来ます。

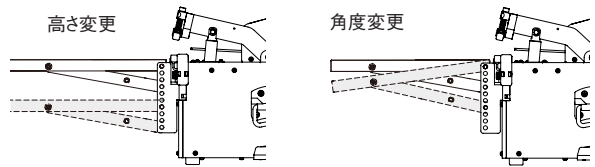

#### ■ テーブルの取り付け方、取り外し方

- 1 テーブルを両手で持ちます。
- 2 テーブル奥側の押しボタンを人差し指で押し込みながら穴付きアングルの間へはめ込みます。この時、高さを合わせたい位置の穴へ入るように目測しながらセットします。
- 3 テーブルの取り外しは、その逆で両手の人差し指で、穴付きアングルの外側から押しボタンを押し込みます。押しボタンを押したまま手前に引き寄せると、穴付きアングルからテーブルが外れます。

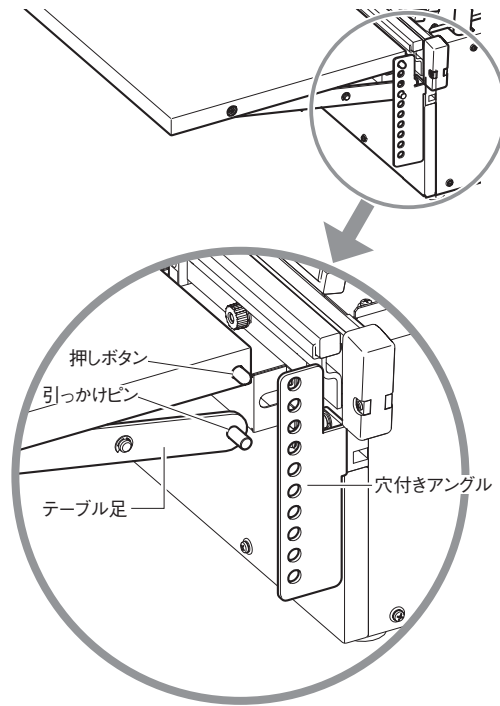

#### ■ テーブル足の取り付け、取り外し方

- 1 テーブルを合わせたい角度になる位置の穴付きアングルの穴を選んで、引っ掛けピンを差し込みます。この時、テーブル足を内側に押すと楽に穴にセットすることができます。
- 2 テーブル足の取り外しは、その逆でテーブル足を内側に押しながら、穴付きアングルから引っ掛けピンを外してください。

**警告** 押しボタン、引っ掛けピンは必ず確実に穴付きアングルの穴へ差し込んでください。確実にセットされていないと、少しの衝撃やテーブルの持ち上げによってテーブルが外れたり傾いたり、落下してケガをする恐れがあります。

**注!** テーブル、テーブル足を取り付ける際は両サイドの高さがずれないように注意して取り付けてください。

**MEMO** テーブル、テーブル足の取り付け、取り外しは左右どちらか片側ずつ行くと楽に作業が行えます。

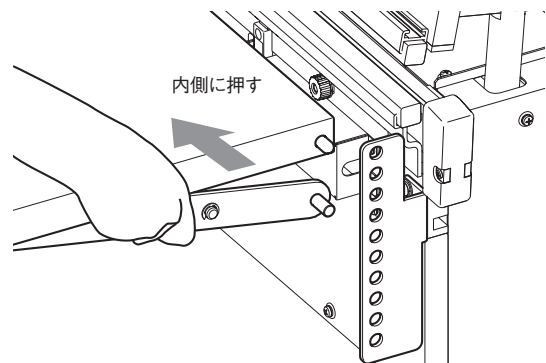

## 7-6 エア源のセットアップ

VA-460G/610G-10W シリーズは製品を駆動させるために別途エアコンプレッサーが必要となります。適合するコンプレッサーをご使用ください。

適合コンプレッサー

クリーンエア：0.75kW / 75L/min 0.5MPa 以上

### 1 エア配管

エア配管は、エアホース（内径φ8）を使用してください。エアホースをエアコック（エア接続口）の根本まで差し込み、ホースバンドでしっかりとめてください。



以下作業を始める際、フィルタレギュレータのエアコックを開くと、エア圧力で圧着レバーが開きます。充分注意して準備してください。

### 2 エアコック

エア源の接続を行ったのち、フィルタレギュレータのエアコックを開き、エア圧力の調整を行ってください。

作業終了時には、必ずエアコックを閉じるようにしてください。

### 3 エア圧の調整

フィルタレギュレータのエア圧力調整ノブを引き上げ、時計回り（右回り）に回すと、エア圧が上がります。

設定位置でエア圧力調整ノブを押し、溝に入れてロックしてください。

圧力設定値：0.5MPa

### 4 ドレン抜き

このフィルタレギュレータはオートドレンタイプとなっています。手動でドレンを排出したい場合は、フィルタレギュレータ（右イラスト）のドレンコックを時計回り（O側）に回すと、溜まったドレン（水分）が排出できます。

ドレンを抜いたら、ドレンコックを反時計回り（S側）に回して閉じてください。

**注！** エア供給を止めると、オートドレンの作業に満たない量のドレンはケース内に残ります。終業前に手動でドレンを排出するようにしてください。

フィルタレギュレータ

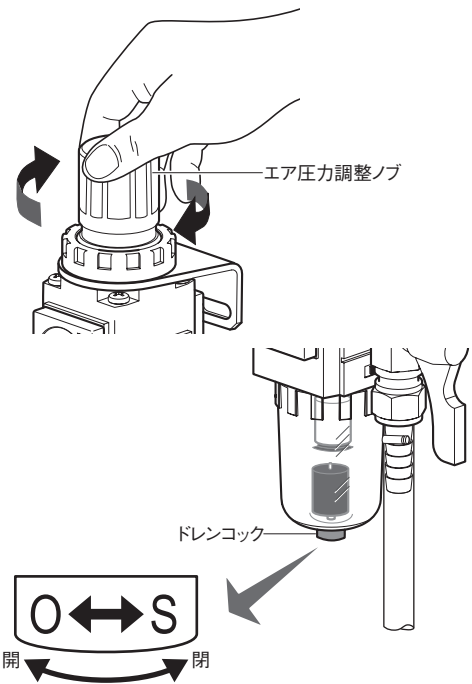
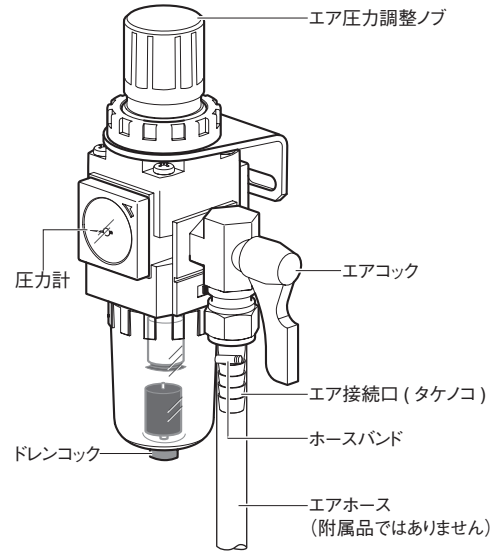

## 7-7 ノズルの位置調整

### ■ 準備

本体カバーを固定しているビス2本を外し、本体カバーを上を持ち上げてください。

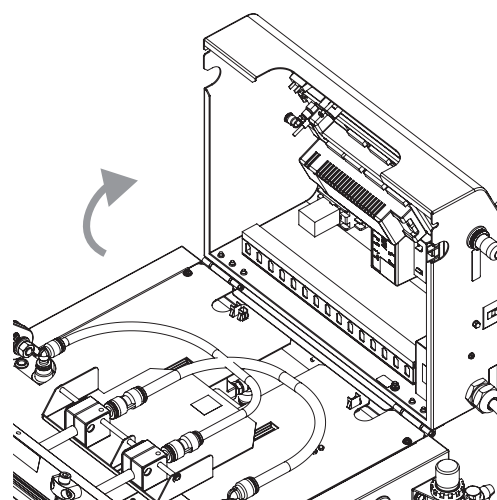
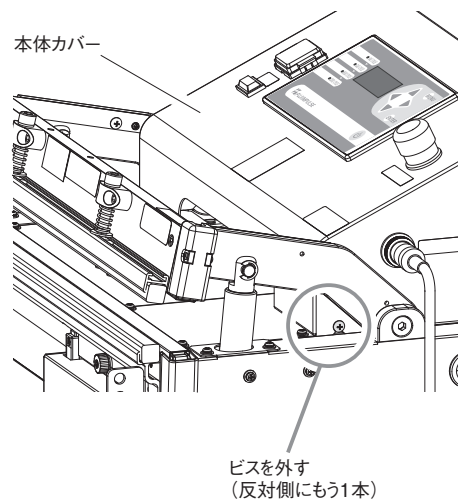

### ■ ノズルの高さ調整

シール部に突出するノズルの高さはお客様の使いやすい高さに調整することが出来ます。

機械正面から見てノズルホルダーの右奥側のホーローセットを六角レンチで回すとノズルの高さが変わります。

時計回りに回す(締める) = 低くなる

反時計回りに回す(緩める) = 高くなる

調整が終わりましたら、本体カバーを閉じ、ビスで固定してください。

**注!** ノズル高さを低くしすぎた場合、ノズル前進時にノズルがシール受け板に当たってしまう恐れがあります。ノズル高さ調整時は低くしすぎないように注意してください

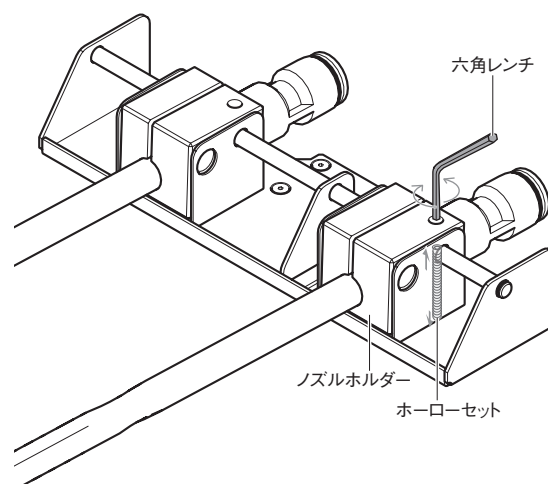
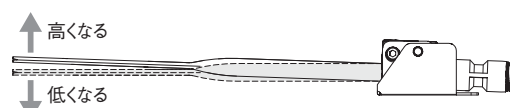

## ■ 2本のノズル間隔調整

袋の幅に応じて2本のノズル間隔を、作業しやすいように調整することができます。

機械正面から見てノズルホルダー背面にあるホーローセットを緩めると、ノズルホルダーを動かすことができます。

2本のノズルの間隔（ノズルの外側同士の距離）は、最大180mm/最小65mmです。

調整が終わりましたらホーローセットを締め、ノズル間隔を確認した上で本体カバーを閉じ、ビスで固定してください。

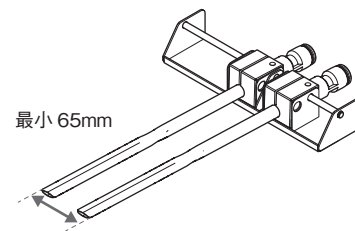
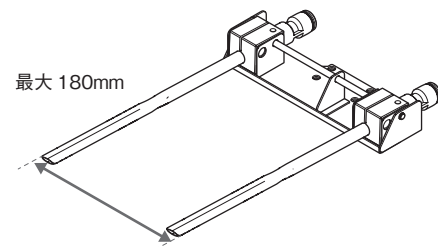
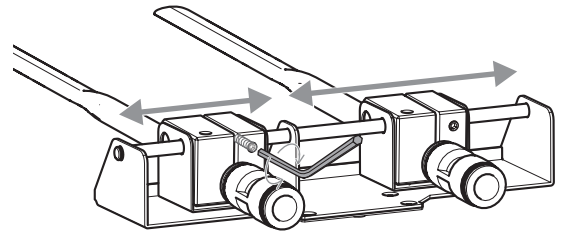



## 7-8 ガスボンベおよびガス調整器との接続

ガスボンベおよび調整器は製品に付属していませんので、必要に応じてご用意ください。

- 1 ボンベにガス調整器（減圧弁と流量計の付いたもの）を接続してください。
- 2 ガス流量器を製品のコックに、ビニールホースなどで接続してください。1 個だけ使用する場合、使用しない方のコックは、必ず閉じておいてください。2 個あるコックのどちらに接続していただいても結構です。  
2 種類のガスを併用する場合は、それぞれのコックにガスホースを接続してください。  
ガスを使用しない場合は、両方のガスコックを閉じておいてください。

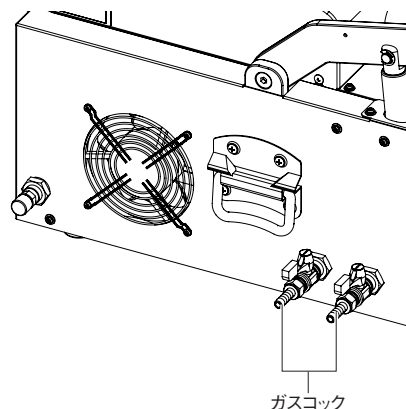

## 7-9 漏電ブレーカー、電源ボタンを ON にする

- 1 漏電ブレーカーを ON にしてください。

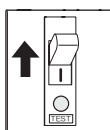

- 2 コントロールユニットの電源ボタンを ON にしてください。



- 3 ディスプレイ画面に下画面が 3 秒間表示します。

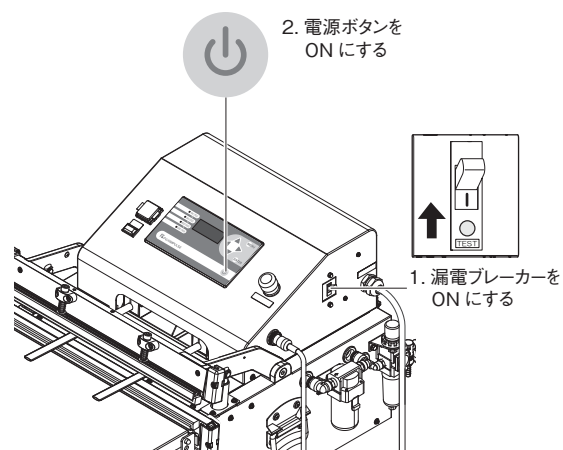

VA シリーズ Ver.x.xx  
カネツ オント セイキョ  
FUJII IMPULSE CO., LTD.

## 7-10 コントロールユニットの設定

「8 コントロールユニットの設定と操作方法」(→ P.26)を参照して、コントロールユニットの設定をしてください。

## 7-11 シールを行う

「8 コントロールユニットの設定と操作方法」(→ P.26)を参照して、袋をセットし、フットスイッチを踏んでシールを行ってください。

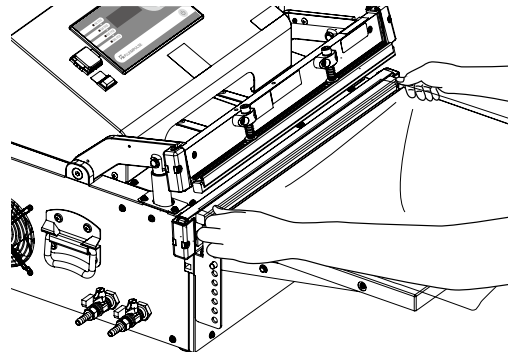

## 7-12 シールのできあがり

加熱・冷却終了後、圧着レバーが上がり、シール完了です。うまくシールができていない場合は、加熱・冷却時間を調整してください。

また必要に応じてシール部を清掃してください。

## 7-13 漏電ブレーカー、電源ボタンを OFF にする

- 1 コントロールユニットの電源ボタンを OFF にしてください。



- 2 漏電ブレーカーを OFF にしてください。

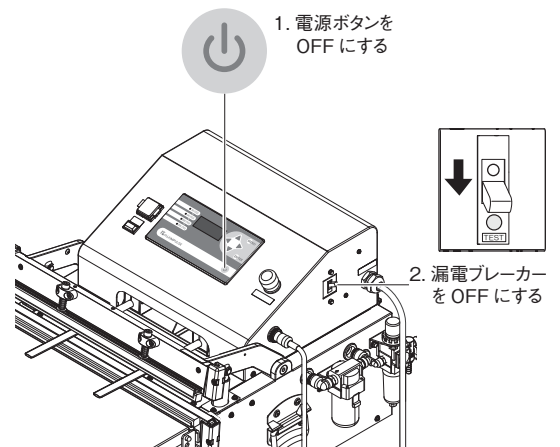

## 7-14 作業終了後の点検

作業が終了したら、清掃を行い、センタードライテープやヒーター等の部品が傷んでいないか点検を行ってください。(「11 定期的な点検と保守」(→ P.94)を参照してください。) 傷んでいるようであれば「9 消耗部品の交換方法」(→ P.80)を参照して、交換してください。

## 8 コントロールユニットの設定と操作方法

この項目は以下の構成からなっています。

### 「8-1 標準登録設定で使ってみましょう!＝基本操作」(→ P.27)

= 工場出荷時登録の設定で基本操作を解説

標準登録してある4つの作業方法(工場出荷時登録済み)の使い方の説明で基本操作を確認していただけます。

### 「8-2 登録を試みましょう」(→ P.35)

= 登録例で登録方法を解説

2種類の登録例をあげて登録方法を説明しています。

### 「8-3 用語解説」(→ P.38)

VA-460G/610G-10W シリーズのディスプレイ画面表示やこの取扱説明書に出てくる言葉・表現を解説していますので辞書的にお使いください。

マニュアル操作って何? インパルスって何? などを確認できます。

### 「8-4 各操作・各設定リファレンス」(→ P.40)

= 各作業方法における操作・設定の解説

### 「8-5 各作業手順」(→ P.54)

= 13種類ある作業方法の組み合わせ別の作業の流れを手順で解説

コントローラーの設定を行ったあとは、作業手順を読んでいただくことで、使い方のおおよその流れを確認していただくことができます。

## 8-1 標準登録設定で使ってみましょう!＝基本操作

ここで説明する4種類の設定は、工場出荷時にVA-460G/610G-10Wシリーズに登録されています。

**注!** 工場出荷時に設定している4種類の標準登録設定は、お客様が加熱温度や脱気時間・ガス充填時間などを変更することによって設定を変更することができます。

標準登録設定を変更した後で再現したい場合は再度登録し直す必要があります。

「標準設定で使ってみましょう」の習得途中で各設定値を変更したい場合は、各項目を「8-4 各操作・各設定リファレンス」(→P.40)に記載している方法で設定してください。

- まず、基本操作をこの4種類の標準設定作業方法でご確認ください。
- わからない用語は・・・「8-3 用語解説」(→P.38)を参照してください。
- 他にどんな作業方法があるのか?は・・・「8-5 各作業手順」(→P.54)を参照してください。

### 8-1-1 シールだけを行う

=作業No「01」 シールセンヨウ

工場出荷時の設定項目:加熱温度=140℃、冷却温度=100℃

=「8-5-1 《シール専用》作業手順」(→P.54)

### 8-1-2 目安で真空度を見て脱気シールを行う

=作業No「02」 ダッキシールマニュアル

工場出荷時の設定項目:加熱温度=140℃、冷却温度=100℃、ノズル前進距離=N1

=「8-5-2 《マニュアル(目安)脱気+シール》作業手順」(→P.56)

### 8-1-3 予めタイマーで設定されている脱気時間とガス充填時間でガス充填シールを行う

=作業No「03」 1カイガスタイマー

工場出荷時の設定項目:加熱温度=140℃、冷却温度=100℃、

脱気タイマー1.0秒、ガスタイマー2.0秒、ノズル前進距離=N1

=「8-5-6 《1回タイマー脱気+ガス充填+シール》作業手順」(→P.64)

### 8-1-4 予めタイマーで設定されている2回の脱気時間と2回のガス充填時間でガス充填シールを行う

=作業No「04」 2カイガスタイマー

工場出荷時の設定項目:加熱温度=140℃、冷却温度=100℃、

1回目脱気タイマー=1.0秒、2回目脱気タイマー=1.0秒

1回目ガスタイマー=2.0秒、2回目ガスタイマー=2.0秒、ノズル前進距離=N1

=「8-5-9 《n回タイマー脱気+ガス充填+シール》作業手順」(→P.70)

各作業No.の変更は下イラスト=ディスプレイ画面の初期画面が表示されている状態で▲、▼を押すと(切り替え)変更できます。

[01]	シールセンヨウ
▼▲	サキョウNoヘンコウ
◀▶	セッテイコウモクヘンコウ
COUNTER	xxxxx

### 8-1-1 シールだけを行う

選択作業Noは No.「01」 シール専用

工場出荷時の設定値：加熱温度 =140℃、冷却温度 =100℃

= 「8-5-1 《シール専用》作業手順」 (→ P.54)

**MEMO** 以下の設定は、製品開梱後何も設定変更を加えていない状態での解説です。

1 漏電ブレーカーを ON にする

2 電源ボタンを ON にする

3 ディスプレイ画面が作業No.「01」に変わる

作業No.「01」のシール専用の画面が表示されます。

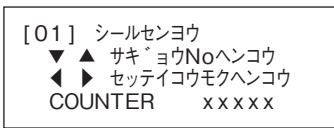

4 加熱温度・冷却温度などを確認

工場出荷時の加熱温度・冷却温度の設定を変更する場合は、「8-4 各操作・各設定リファレンス」(→ P.40)を参照してください。

5 シール面に袋をセット

シール位置を確かめながら、袋の両端を整えてください。

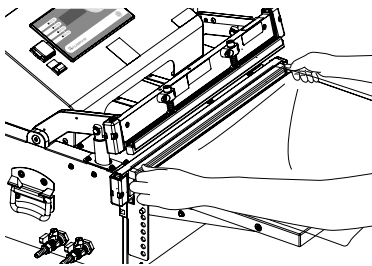

6 フットスイッチを踏む



圧着レバーが下降し、袋をスポンジで挟み込み密封します。圧着レバーが閉じるまで踏んだ状態を保ってください。

**注！** 圧着レバーの下降途中で足をフットスイッチから離すと安全機構が働いて、圧着レバーが開きます。

フットスイッチを踏む操作をすると次の工程が自動的に行われます。

- ・ 圧着レバーがシール面に密着(シール開始)。
- ・ 加熱中ランプが点灯。



- ・ 加熱終了後(加熱中ランプ消灯)、冷却中ランプが点灯。



- ・ 冷却終了(冷却中ランプ消灯)



- ・ シール完了(圧着レバーが上がります)

7 シール完了

以上で作業工程終了です。シールが確実に行われていることを確認してください。

長時間作業を行わない時は、

- 1 電源ボタンを OFF
- 2 漏電ブレーカーを OFF
- 3 電源プラグをコンセントから抜く

の順に行って機械を停止させてください。

## 8-1-2 目安で真空度を見て脱気シールを行う

選択作業No.は No.「02」 脱気シールマニュアル

工場出荷時の設定値：加熱温度 = 140℃、冷却温度 = 100℃、ノズル前進距離 = N1

= 「8-5-2 《マニュアル(目安)脱気 + シール》作業手順」 (→ P.56)

**MEMO** 以下の設定は、製品開梱後何も設定変更を加えていない状態での説明です。

1 漏電ブレーカーを ON にする

2 電源ボタンを ON にする

3 ディスプレイ画面が作業No.「01」に変わる

作業No.「01」のシール専用の画面が表示されます。

[01] シールセンヨウ  
▼▲ サキョウNoヘンコウ  
◀▶ セッテイコウモクヘンコウ  
COUNTER xxxxx

4 ディスプレイ画面の作業No.「02」を選ぶ

▲、▼ボタンを押すと登録された作業No.の画面に切り替わりますので、作業No.「02」を選んでください。

[02] タッキシールマニュアル  
▼▲ サキョウNoヘンコウ  
◀▶ セッテイコウモクヘンコウ  
COUNTER xxxxx

5 加熱温度・冷却温度・ノズル前進距離などを確認

工場出荷時の加熱温度・冷却温度・ノズル前進距離の設定を変更する場合は、「8-4 各操作・各設定リファレンス」 (→ P.40) を参照してください。

6 フットスイッチを踏む (1 回目)

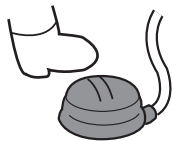

ノズルが前に出てきます。

7 シール面に袋をセット

内容物が入った袋にノズルを差し込み、シール位置を確かめながら、袋の両端を整えます。

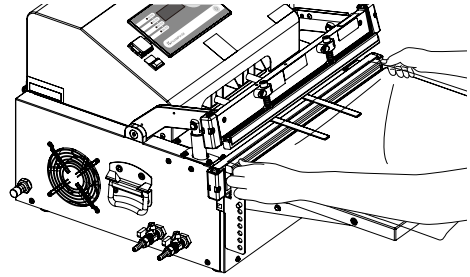

8 フットスイッチを踏む (2 回目)

圧着レバーが下降し、ノズルと袋をスポンジで挟み込み密封します。圧着レバーが閉じるまで踏んだ状態を保ってください。

**注!** 圧着レバーの下降途中で足をフットスイッチから離すと安全機構が働いて、圧着レバーが開きます。

9 フットスイッチを踏む (3 回目)

脱気がスタートします。(脱気中ランプ点灯)



10 適切な脱気状態になればフットスイッチを踏む (4 回目)

4 回目のフットスイッチを踏む操作をすると以下の工程が自動的に行われます。

- 脱気終了。(脱気中ランプ消灯)



- ノズル後退

(「8-1-2 目安で真空度を見て脱気シールを行う」のつづき)

- ・ 圧着レバーがシール面に密着し、シール開始。(加熱中ランプが点灯)



- ・ 加熱終了後(加熱中ランプ消灯)、冷却中ランプが点灯。



- ・ 冷却終了(冷却中ランプ消灯)



- ・ シール完了(圧着レバーが上がり、ノズル自動前進設定が ON の場合、ノズルが前進します)

## 11 シール完了

以上で作業工程終了です。シールが確実に行われているか確認してください。

長時間作業を行わない時は、

- 1 電源ボタンを OFF
- 2 漏電ブレーカーを OFF
- 3 電源プラグをコンセントから抜く

の順に行って機械を停止させてください。

### 8-1-3 予めタイマーで設定されている脱気時間とガス充填時間でガス充填シールを行う

選択作業No.は No.「03」 1回ガス、タイマー脱気

工場出荷時の設定値：脱気タイマー=1.0秒 ガス(充填)タイマー=2.0秒

加熱温度=140℃、冷却温度=100℃、ノズル前進距離=N1

= 「8-5-6 《1回タイマー脱気+ガス充填+シール》作業手順」(→P.64)

**MEMO** 以下の設定は、製品開梱後何も設定変更を加えていない状態での説明です。

#### 1 漏電ブレーカーを ON 状態にする

#### 2 電源ボタンを ON 状態にする

#### 3 ディスプレイ画面が作業No.「01」に変わる

作業No.「01」のシール専用の画面が表示されます。

[01] シールセンヨウ  
▼▲ サキョウNoヘンコウ  
◀▶ セッテイコウモクヘンコウ  
COUNTER XXXXX

#### 4 ディスプレイ画面の作業No.「03」を選ぶ

▲、▼ボタンを押すと登録された作業No.の画面に切り替わりますので、作業No.「03」を選んでください。

[03] 1カイカス タイマー  
▼▲ サキョウNoヘンコウ  
◀▶ セッテイコウモクヘンコウ  
COUNTER XXXXX

#### 5 加熱時間・冷却温度・脱気タイマー・ガス充填タイマー・ノズル前進距離などを確認

工場出荷時の加熱温度・冷却温度・脱気タイマー・ガス充填タイマー・ノズル前進距離の設定を変更する場合は、「8-4 各操作・各設定リファレンス」(→P.40)を参照してください。

#### 6 フットスイッチを踏む(1回目)

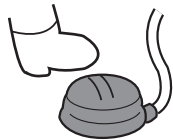

ノズルが前に出ってきます。

#### 7 シール面に袋をセット

内容物が入った袋にノズルを差し込み、シール位置を確かめながら、袋の両端を整えます。

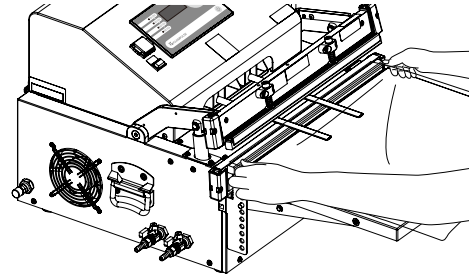

#### 8 フットスイッチを踏む(2回目)

圧着レバーが下降し、ノズルと袋をスポンジで挟み込み密封します。圧着レバーが閉じるまで踏んだ状態を保ってください。

**注!** 圧着レバーの下降途中で足をフットスイッチから離すと安全機構が働いて、圧着レバーが開きます。

#### 9 フットスイッチを踏む(3回目)

3回目のフットスイッチを踏む操作をすると以下の工程が自動的に行われます。

- 脱気がスタートします。(脱気中ランプ点灯)

VAC CYCLE

- 脱気タイマーで設定してある脱気時間が経過すると脱気終了。(脱気中ランプが消灯)

VAC CYCLE

- ガス充填が開始。(ガス充填中ランプ点灯)

GAS CYCLE



### 「8-1-3 タイマーで脱気時間とガス充填時間を設定してガス充填シールを行う」のつづき)

- ガス充填タイマーで設定してあるガス充填時間が経過するとガス充填終了。(ガス充填中ランプ消灯)

● GAS CYCLE

- ノズル後退
- 圧着レバーがシール面に密着し、シール開始。(加熱中ランプが点灯)

☀ HEAT CYCLE

- 加熱終了後(加熱中ランプ消灯)、冷却中ランプが点灯。

● HEAT CYCLE

☀ COOL CYCLE

- 冷却終了(冷却中ランプ消灯)

● COOL CYCLE

- シール完了(圧着レバーが上がり、ノズル自動前進設定がONの場合、ノズルが前進します)

## 10 シール完了

以上で作業工程終了です。シールが確実に行われているか確認してください。

長時間作業を行わない時は、

- 1 電源ボタンを OFF
- 2 漏電ブレーカーを OFF
- 3 電源プラグをコンセントから抜く

の順に行って機械を停止させてください。

### 8-1-4 予めタイマーで設定されている2回の脱気時間と2回のガス充填時間でガス充填シールを行う

選択作業Noは No.「04」 2回ガス、タイマー脱気

工場出荷時の設定値：1回目脱気タイマー=1.0秒 2回目脱気タイマー=1.0秒

1回目ガス(充填)タイマー=2.0秒 2回目ガス(充填)タイマー=2.0秒

加熱温度=140℃、冷却温度=100℃、ノズル前進距離=N1

=「8-5-9 《n回タイマー脱気+ガス充填+シール》作業手順」(→P.70)

**MEMO** 以下の設定は、製品開梱後、何も設定変更を加えていない状態での説明です。

#### 1 漏電ブレーカーをON状態にする

#### 2 電源ボタンをON状態にする

#### 3 ディスプレイ画面が作業No.「01」に変わる

作業No.「01」のシール専用の画面が表示されます。

[01] シールセンヨウ  
▼▲ サキョウNoヘンコウ  
◀▶ セッテイコウモクヘンコウ  
COUNTER XXXXX

#### 4 ディスプレイ画面の作業No.「04」を選ぶ

▲、▼ボタンを押すと登録された作業No.の画面に切り替わりますので、作業No.「04」を選んでください。

[04] 02カイガス タイマー  
▼▲ サキョウNoヘンコウ  
◀▶ セッテイコウモクヘンコウ  
COUNTER XXXXX

#### 5 加熱温度・冷却温度・脱気タイマー・ガス充填タイマー・ノズル前進距離などを確認

工場出荷時の加熱温度・冷却温度・脱気タイマー・ガス充填タイマー・ノズル前進距離の設定を変更する場合は、「8-4 各操作・各設定リファレンス」(→P.40)を参照してください。

#### 6 フットスイッチを踏む(1回目)



ノズルが前に出てきます。

#### 7 シール面に袋をセット

内容物の入った袋にノズルを差し込み、シール位置を確かめながら、袋の両端を整えます。

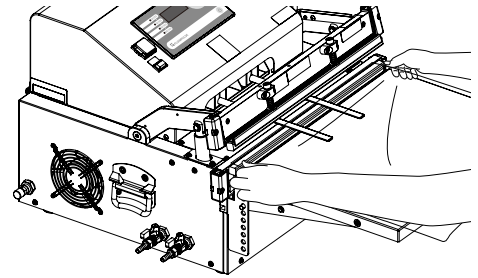

#### 8 フットスイッチを踏む(2回目)

圧着レバーが下降し、ノズルと袋をスポンジで挟み込み密封します。(圧着レバーが閉じるまで踏んだ状態を保ってください)

**注!** 圧着レバーの下降途中で足をフットスイッチから離すと安全機構が働いて、圧着レバーが開きます。

#### 9 フットスイッチを踏む(3回目)

3回目のフットスイッチを踏む操作をすると以下の工程が自動的に行われます。

- 脱気開始。(脱気中ランプが点灯)



- 脱気タイマーで設定してある脱気時間が経過すると1回目の脱気終了。(脱気中ランプ消灯)



- ガス充填が開始。(ガス充填中ランプが点灯)



(「8-1-4 タイマーで 2 回の脱気時間と 2 回のガス充填時間を設定してガス充填シールを行う」のつづき)

- ガス充填タイマーで設定してあるガス充填時間が経過すると 1 回目のガス充填終了。(ガス充填中ランプ消灯)

● GAS CYCLE

- 2 回目の脱気開始。(脱気中ランプが点灯)

☼ VAC CYCLE

- 脱気タイマーで設定してある脱気時間が経過すると 2 回目の脱気終了。(脱気中ランプ消灯)

● VAC CYCLE

- ガス充填が開始。(ガス充填中ランプが点灯)

☼ GAS CYCLE

- ガス充填タイマーで設定してあるガス充填時間が経過すると 2 回目のガス充填終了。(ガス充填中ランプ消灯)

● GAS CYCLE

- ノズル後退
- 圧着レバーがシール面に密着し、シール開始。(加熱中ランプが点灯)

☼ HEAT CYCLE

- 加熱終了後(加熱中ランプ消灯)、冷却中ランプが点灯。

● HEAT CYCLE

☼ COOL CYCLE

- 冷却終了(冷却中ランプ消灯)

● COOL CYCLE

- シール完了(圧着レバーが上がり、ノズル自動前進設定が ON の場合、ノズルが前進します)

## 10 シール完了

以上で作業工程終了です。シールが確実に行われているか確認してください。

長時間作業を行わない時は、

- 1 電源ボタンを OFF
- 2 漏電ブレーカーを OFF
- 3 電源プラグをコンセントから抜く

の順に行って機械を停止させてください。

## 8-2 登録をしてみましょう

**注！** 作業No.の登録は、最大 10 パターンまで登録することができます。  
10 パターン以上を登録しようとするディスプレイ画面に「トウロク デキル サギョウNo.ガ イッパイデス」と表示されます。登録済みの作業No.のいずれかを削除してからでないと登録することができません。

**注！** 登録する場合、作業No.は登録されている作業No.の末尾の次に自動的に登録されます。  
例) 作業No. 4 まで登録されている場合、自動的に作業No. 5 に登録されます。

「8-2 登録をしてみましょう」では、2 種類の登録例をあげて登録方法を説明しています。  
登録方法をご理解の上、登録例以外の登録も行ってください。

### 8-2-1 シール専用の登録方法

=作業No.「05」 シールセンヨウ

登録内容:加熱温度 =140℃、加熱時間 =0.3 秒、冷却温度 =100℃

### 8-2-2 タイマーによる 1 回脱気、ガス充填の登録方法

=作業No.「06」 1 カイガスタイマー

登録内容:加熱温度 =140℃、加熱時間 =0.3 秒、冷却温度 =100℃、  
脱気タイマー =12.0 秒、ガスタイマー =8.0 秒、ノズル前進距離 = N4

## 8-2-1 シール専用の登録方法

**MEMO** 以下の設定は、製品開梱後、何も設定変更を加えていない状態での説明です。

作業No.「05」 にシール専用を登録

登録内容の数値：加熱温度 =140℃ 加熱時間 =0.3 秒 冷却温度 =100℃

- 1 漏電ブレーカーを ON にする
- 2 電源ボタンを ON にする
- 3 ディスプレイ画面に作業No.「01」が表示されます

[01] シールセンヨウ  
 ▼▲ サキョウNoヘンコウ  
 ◀▶ セッテイコウモクヘンコウ  
 COUNTER XXXXX

- 4 **MENU** ボタンを押す

メニュー ◀▶センタク MENUモデル  
 1 トウロク 2 ヘンコウ  
 3 サクシヨ 4 ノスルセッテイ  
 5 メンテナンス 6 ヒータンセン

- 5 ◀、▶ボタンで「1 トウロク」を選ぶ

メニュー ENTケッテイMENUモデル  
 1 トウロク 2 ヘンコウ  
 3 サクシヨ 4 ノスルセッテイ  
 5 メンテナンス 6 ヒータンセン

～部分は点滅しています

- 6 **ENTER** ボタンを押すと、次の画面に変わります

[05]シールハウシキ ◀▶ センタク  
 1 シールセンヨウ 2 タッキシール  
 3 1カイカス 4 nカイカス  
 5 シュンカン

- 7 ◀、▶ボタンでシール方式「1 シールセンヨウ」を選ぶ

[05]シールハウシキ ENTカクテイ  
 1 シールセンヨウ 2 タッキシール  
 3 1カイカス 4 nカイカス  
 5 シュンカン

～部分は点滅しています

- 8 **ENTER** ボタンを押すと、次の画面に変わります

[05]▼▲ヘンコウ ◀▶イトウ  
 HT 60℃ 0.0s CT 40℃

- 9 加熱温度を 140℃に設定する

「8-4-5 加熱温度の設定」(→ P.42)を参照してください。

- 10 ▶ボタンを押し、加熱時間を 0.3 秒に設定する

「8-4-6 加熱時間の設定」(→ P.43)を参照してください。

- 11 ▶ボタンを押し、冷却温度を 100℃に設定する

「8-4-7 冷却温度の設定」(→ P.43)を参照してください。

## 8-2-2 タイマーによる1回脱気、ガス充填の登録方法

**MEMO** 以下の設定は、製品開梱後、何も設定変更を加えていない状態での説明です。

作業No「06」に1回ガス、脱気タイマーを登録

登録内容の数値：加熱温度=140℃ 加熱時間=0.3秒 冷却温度=100℃

脱気タイマー=12.0秒、ガスタイマー=8.0秒、ノズル前進距離=N4

1 漏電ブレーカーをONにする

2 電源ボタンをONにする

3 ディスプレイ画面に作業No「01」が表示されます

```
[01] シールセンヨウ
      ▼▲ サキョウNoヘンコウ
      ◀▶ セッテイコウモクヘンコウ
      COUNTER      XXXXX
```

4 **MENU** ボタンを押す

```
メニュー ◀▶センタク MENUモトゝル
1 トウロク      2 ヘンコウ
3 サクシヨ      4 ノズルセッテイ
5 メンテナンス  6 ヒータタンセン
```

5 ◀、▶ボタンで「1 トウロク」を選ぶ

```
メニュー ENTケッテイMENUモトゝル
1 トウロク      2 ヘンコウ
3 サクシヨ      4 ノズルセッテイ
5 メンテナンス  6 ヒータタンセン
```

～部分は点滅しています

6 **ENTER** ボタンを押すと、次の画面に変わります

```
[06] シールホウシキ ◀▶ センタク
1 シールセンヨウ 2 タツキシール
3 1カイカス      4 nカイカス
5 シュンカン
```

7 ◀、▶ボタンでシール方式「3 1カイガス」を選ぶ

```
[06] シールホウシキ ENTカクテイ
1 シールセンヨウ 2 タツキシール
3 1カイカス      4 nカイカス
5 シュンカン
```

～部分は点滅しています

8 **ENTER** ボタンを押すと、次の画面に変わります

```
[06] タツキホウシキ◀▶ センタク
1カイカス
1マニュアル 2タイマー 3シンクウケイ
```

9 ◀、▶ボタンで脱気方式「2 タイマー」を選ぶ

```
[06] タツキホウシキENTカクテイ
1カイカス
1マニュアル 2タイマー 3シンクウケイ
```

～部分は点滅しています

10 **ENTER** ボタンを押すと、次の画面に変わります

```
[06] ▼▲ヘンコウ ◀▶イトウN1
1VT10.0sec G10.0sec
HT 60℃ 0.0s CT 40℃
```

～部分は点滅しています

11 ノズル前進距離を N4 に設定する

「8-4-18 ノズル前進距離の設定」  
(→ P.50)を参照してください。

12 ▶ボタン押し、脱気タイマーを 12.0 秒に設定する

「8-4-10 タイマー脱気の設定」(→ P.45)  
を参照してください。

13 ▶ボタン押し、ガス充填タイマーを 8.0 秒に設定する

「8-4-13 1回ガス充填のガス充填時間の設定」(→ P.45)を参照してください。

14 ▶ボタン押し、加熱温度を 140℃に設定する  
「8-4-5 加熱温度の設定」(→ P.42)を  
参照してください。

15 ▶ボタン押し、加熱時間を 0.3 秒に設定する  
「8-4-6 加熱時間の設定」(→ P.43)を  
参照してください。

16 ▶ボタン押し、冷却温度を 100℃に設定する  
「8-4-7 冷却温度の設定」(→ P.43)を  
参照してください。

### 8-3 用語解説

「8-3 用語解説」では、VA-460G/610G-10W シリーズのディスプレイ画面表示やこの取扱説明書の中で出てくる「弊社製品特有の“表現”“単語”」などを解説します。

その他、富士インパルスシーラー基礎知識的な用語も収録しています。

<p>インパルスシーラー インパルス方式</p>	<p>シールする技術は、使用する目的や用途に応じて4つの方式に分かれます。プラスチックフィルム包材（袋ですね）の開口部または、開放部を封緘するマシンをシーラーと総称します。そのシールの接着手段に熱を利用しているものをヒートシーラーと言います。</p> <p>一般的に使用されるヒートシール技術は</p> <ol style="list-style-type: none"> <li>1. インパルスシーラー、</li> <li>2. 熱板シーラー</li> <li>3. 超音波シーラー、</li> <li>4. 高周波シーラー</li> </ol> <p>があります。</p> <p>富士インパルスは、その中のインパルスシーラーを製造しています。</p> <p>インパルスシーラーは、</p> <p>熱接着刃型の表面に熱源として装備されたリボン状ヒーターに瞬間的に大電流を流して熱接着可能な状態にまで発熱させ、熱伝導により熱接着対象物を熱接着するもの。</p> <p>接着しようとする封緘部を熱接着刃型の間に入れ、熱接着刃型で加圧し、リボン状ヒーターで瞬間的※に通電し、加熱し、熱伝導により封緘部を熱融着させる。通電完了後も加圧状態のまま冷却工程を必要とする。</p> <p>(株式会社日報：包装タイムス掲載文章を参照しました。)</p> <p>※瞬間的=インパルス (IMPULSE: 衝撃、推進力、瞬間力、衝動 / 研究社新英和中辞典より)</p>
<p>シール方式 (ディスプレイ画面に表示される表現)</p>	<p>VA-460G/610G-10W シリーズのディスプレイ画面に現れる「シール方式」の意味は、どのような付加作業を行った上でシールする方法を選ぶか?を設定する際に、「シール方式の選択」と表現しています。</p> <p>シール方式の広義の意味は「インパルス式」「超音波式」「高周波式」などになりますが、VA-460G/610G-10W シリーズのディスプレイ画面の文字数制限による表現力不足とご理解・ご了承ください。</p>
<p>シール シールする</p>	<p>一般的に"シール"と耳にされたら「表面に絵や文字を印刷した糊付きの紙状のもの」を頭に浮かべられる方が多いのではないかと思います。</p> <p>この"シール"の通称で呼んでいるものは「ラベル (label)」の方が正しい呼び方となるかもしれません。</p> <p>私たちが造る機械の「"シール"する」は、これとは異なります。</p> <p>ちょっと難しいですが、プラスチックフィルム包材（袋ですね）の開口部または、開放部を封緘（ふうかん）する事を"シール"と言います。また、そのシールを行う機械をシーラー、シール機と総称します。</p>

シール専用	シールだけを行います。この設定にすると脱気及びガス充填機能は稼働しません。
マニュアル脱気	適切な脱気度合いを目視で判断し、フットスイッチを踏む操作で脱気を終了させる脱気方法です。
タイマー脱気	脱気する時間の設定を行い、設定時間まで脱気を行います。
真空計脱気	真空度の設定を行い、設定した真空度まで脱気を行います。
n 回 (ガス充填) n 回 (脱気)	VA-460G/610G-10W シリーズは最多 99 回の繰り返しガス充填設定ができます。本製品では 1 ~ 99 回の内、ユーザー様が選択される任意の回数を表現するのに「n」という表現を使用しています。

循環式脱気ガス充填方式

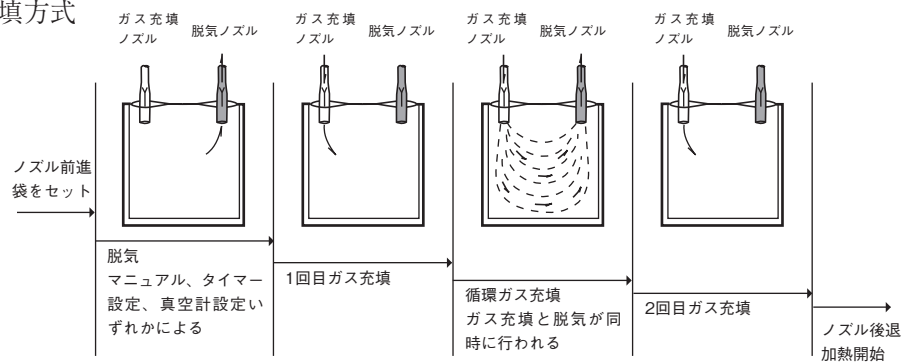

レバー上部位置	圧着レバーが開いている状態。
スポンジ位置	ノズルをスポンジで挟み込んでいる状態。
レバー下部位置	圧着レバーが閉じている状態。
温度センサー	シール部の温度を直接検出します。



## 8-4 各操作・各設定リファレンス

### コントロールユニットの各ボタン解説

コントロールユニットの各設定はそのほとんどを

MENUボタン ENTERボタン ▲ボタン ▼ボタン ▶ボタン ◀ボタン  
で行います。

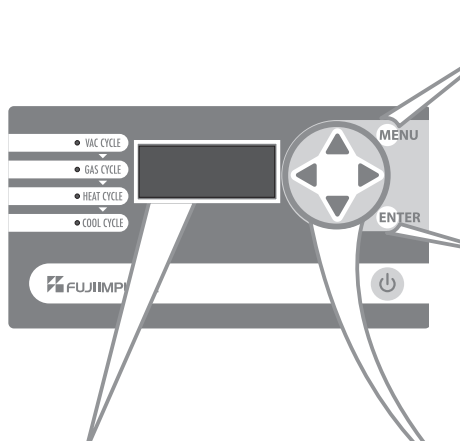

**MENU** MENU ボタン  
=各設定メニュー（モード）の「1 トウロク、2  
ヘンコウ、3 サクジヨ、4 ノズルセッテイ、  
5 メンテナンス 6 ヒータダンセン」を呼び出  
す時に押します

**ENTER** ENTER ボタン  
=各設定を確定する時に押します  
=シール動作、脱気動作、ガス充填動作を途中  
で中断する時に押します

**上矢印ボタン、下矢印ボタン**  
=各設定画面を移動する時に押します  
=設定数値を増減する時に押します

**左矢印ボタン、右矢印ボタン**  
=各設定画面を移動する時に押します  
=各設定位置へカーソルを移動させる時に押し  
ます

**ディスプレイ画面**  
ディスプレイ画面の表示は、設定  
内容によって異なりますので、  
「8-5 各作業手順」  
(→ P.54)を参照してください。

### 以下のリファレンスをご利用される前にお読みください

- 1 以下の設定は、全て漏電ブレーカーが ON 状態、電源ボタンが ON 状態に設定してあることを前提にして説明しています。
- 2 ディスプレイ画面イラストでは任意の設定で変化する数値部分を「xx」で表示しています。
- 3 カーソルを合わせた時に点滅している部分の下側に「～」、背景に「■」を付けて表示しています。
- 4 ディスプレイ画面イラストでは選択している作業No.によって内容が異なる項目を「●」で表示しています。

#### 8-4-1 カウンター

リセットの方法は、下記の初期画面が表示されている状態で **ENTER** ボタンを 3 秒間押してください。

```
[01] シールセンヨウ
▼▲ サキョウNoヘンコウ
◀▶ セッテイコウモクヘンコウ
COUNTER      xxxxx
```

カウンター値を 1 つ下げたい場合は、**ENTER** ボタンを押してください。

#### 8-4-2 作業No.の選択

作業No.が表示されている状態の画面の時に（下記イラストでは「01」シールセンヨウ）

```
[01] シールセンヨウ
▼▲ サキョウNoヘンコウ
◀▶ セッテイコウモクヘンコウ
COUNTER      xxxxx
```

▼ボタンを押すと「1 つ前の登録された作業No.の画面」に、▲ボタンを押すと「1 つ後の登録された作業No.の画面」に切り替わります。

#### 8-4-3 シール方式の選択・登録・変更

1 作業No.が表示されている状態の画面の時に（下記イラストでは「01」シールセンヨウ）

```
[01] シールセンヨウ
▼▲ サキョウNoヘンコウ
◀▶ セッテイコウモクヘンコウ
COUNTER      xxxxx
```

**MENU** ボタンを押すと次イラストの画面に変わります。

```
メニュー ◀▶センタク MENUモトル
1 トウロク      2 ヘンコウ
3 サクシヨ      4 ノスルセッテイ
5 メンテナンス  6 ヒータタンセン
```

2 ■ 登録の場合：

>> ◀▶ボタンで「1 トウロク」の位置にカーソルを合わせ、**ENTER** ボタンを押して確定してください。

次の操作は 3 へ続きます。

■（登録内容の）変更の場合：

>> ◀▶ボタンで「2 ヘンコウ」の位置にカーソルを合わせます。**ENTER** ボタンを押して確定すると変更したい作業No.を選択する画面が表示されますので▲、▼ボタンで変更したい作業No.を選択し、**ENTER** ボタンを押して確定してください。

3 次イラストの画面に変わります。

```
[0x] シールホウシキ ◀▶ センタク
1 シールセンヨウ 2 タッキシール
3 1カイガス      4 nカイガス
5 シュンカン
```

4 ◀▶ボタンで「1 シールセンヨウ」「2 ダツキシール」「3 1カイガス」「4 nカイガス」「5 ジュンカン」から選択したいシール方式（作業方式）にカーソルを合わせ、**ENTER** ボタンを押して確定すると選択した項目に応じた設定画面に変わりますので必要に応じて各設定を行ってください。

### 8-4-4 作業No.の削除

**MEMO** 作業No.の削除中、4のENTERボタンを押す前であれば、MENUボタンを押すと、削除を中止することができます。

- 1 作業No.が表示されている状態の画面の時に（下記イラストでは「01」シールセンヨウ）

```
[01] シールセンヨウ
▼▲ サキョウNoヘンコウ
◀▶ セッテイコウモクヘンコウ
COUNTER      x x x x x
```

MENUボタンを押すと次イラストの画面に変わります。

```
メニュー ◀▶センタク MENUモデル
1 トウロク      2 ヘンコウ
3 サクジョ      4 ノズルセッテイ
5 メンテナンス  6 ヒータンセン
```

- 2 ◀、▶ボタンで「3 サクジョ」の位置にカーソルを合わせ、ENTERボタンを押して確定してください。次イラストの画面に変わります。

```
[0x] ●●●●●●●●●●
▼▲ サキョウNoセンタク
ENT ショウキョ
```

- 3 この画面で削除する作業No.を▲、▼ボタンで選択します。
- 4 削除したい作業No.が表示されたら、ENTERボタンを押すと削除されます。

**MEMO** 削除したデータは元に戻すことができませんので、削除するときはよく確認をしてから行ってください。

**MEMO** 登録を削除すると、次の作業No.が削除した作業No.に書き変わります。

例)  
削除前の登録内容

```
作業No.1= シール専用
作業No.2= 脱気シール タイマー
作業No.3= 1回ガス マニュアル
```

「作業No.1 シール専用」を削除すると、

```
作業No.1= 脱気シール タイマー
作業No.2= 1回ガス マニュアル
作業No.3= 未登録
```

に変わります。

**MEMO** 登録してある作業No.が01のみの場合、作業No.01を削除しようとする画面に「スペース サクジョ デキマセン」と表示されます。

### 8-4-5 加熱温度の設定

- 1 ■ 表示されている作業No.に対して設定を行いたい場合  
 >> ▶ボタンを押すと設定項目変更画面に変わりますので、2の説明へ進んでください。  
 ■ 現在表示されている作業No.以外の作業No.に対して設定を行いたい場合  
 >> 「8-4-2 作業No.の選択」（→ P.41）を参照して、設定を行いたい作業No.を選択してください。選択ができたなら▶ボタンを押して2の説明へ進んでください。

- 2 ▶ ボタンを押して、「HT xx °C」の加熱温度の位置へカーソルを移動させてください。  
加熱温度の数値を上げる場合▲ボタン、数値を下げる場合▼ボタンを押してください。  
▲、▼ボタンを一回押すと1°C増減します。押し続けると高速で増減します。  
(設定範囲: 60 ~ 250°C)

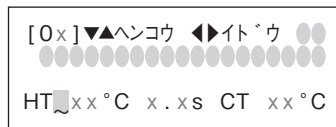

～部分は点滅しています

- MEMO** 設定温度は、使用される包装フィルム(袋)の材質により適切な溶融温度は異なります。シールができる最低の温度に設定してください。作業速度が上がり、部品の無駄な消耗を抑えることが出来ます。

#### 8-4-6 加熱時間の設定

- 1 ■ 表示されている作業No.に対して設定を行いたい場合  
 >> ▶ ボタンを押すと設定項目変更画面に変わりますので、2の説明へ進んでください。  
 ■ 現在表示されている作業No.以外の作業No.に対して設定を行いたい場合:  
 >> 「8-4-2 作業No.の選択」(→ P.41)を参照して、設定を行いたい作業No.を選択してください。選択ができれば▶ボタンを押して2の説明へ進んでください。
- 2 ▶ ボタンを押して、「x.x s」の加熱時間設定の位置へカーソルを移動させてください。  
加熱時間の数値を上げる場合▲ボタン、数値を下げる場合▼ボタンを押してください。  
▲、▼ボタンを1回押すと0.1秒増減します。押し続けると高速で増減します。  
(設定範囲: 0.0 ~ 2.0秒)



～部分は点滅しています

#### MEMO

温度制御における加熱時間とは設定された温度を維持させる時間のことです。通常は、加熱時間を設定しなくても(加熱時間を0.0秒にしても)シールはできます。包装フィルム(袋)に厚みがあり、加熱温度を上げててもシールができない場合やシールができててもフィルムがダメージを受けている場合のみ加熱時間を設定すると効果が期待できます。

加熱時間を設定しない場合の加熱温度測定グラフの軌跡

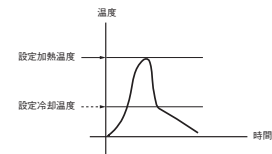

加熱時間を設定した場合の加熱温度測定グラフの軌跡

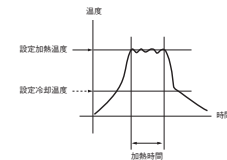

#### 8-4-7 冷却温度の設定

- 1 ■ 現在表示されている作業No.に対して設定を行いたい場合:  
 >> ▶ ボタンを押すと設定項目変更画面に変わりますので、2の説明へ進んでください。  
 ■ 現在表示されている作業No.以外の作業No.に対して設定を行いたい場合:  
 >> 「8-4-2 作業No.の選択」(→ P.41)を参照して、設定を行いたい作業No.を選択してください。選択ができれば▶ボタンを押して2の説明へ進んでください。
- 2 ▶ ボタンを押して、「CT xx °C」の冷却温度の位置へカーソルを移動させてください。  
冷却温度の数値を上げる場合▲ボタン、数値を下げる場合▼ボタンを押してください。  
▲、▼ボタンを1回押すと1°C増減します。押し続けると高速で増減します。  
(設定範囲: 40°C~加熱温度設定値)



～部分は点滅しています

**注！** 設定温度を極端に高く設定すると、美しく丈夫なシールができませんのでフィルムに合った温度設定にしてください。

**警告** 極端な設定にしようとする、下記の警告が画面に4秒間表示されます。

WARNING!!  
 レイキャク オントハ  
 シュウフンニ サケテ  
 シヨウ シテ クタサイ

### 8-4-8 脱気方式の選択

1 作業Noが表示されている状態の画面の時に(下記イラストでは「01」シールセンヨウ)

[01] シールセンヨウ  
 ▼▲ サキョウNoヘンコウ  
 ◀▶ セッテイコウモクヘンコウ  
 COUNTER xxxxx

**MENU** ボタンを押すと次イラストの画面に変わります。

メニュー ◀▶センタク MENUモトル  
 1 トウロク 2 ヘンコウ  
 3 サクシヨ 4 ノスルセッテイ  
 5 メンテナンス 6 ヒータンセン

2 ■ 登録の場合：  
 >> ◀、▶ボタンで「1 トウロク」の位置にカーソルを合わせます。

次の操作は3へ続きます。

■ (登録内容の) 変更の場合：  
 >> ◀、▶ボタンで「2 ヘンコウ」の位置にカーソルを合わせます。**ENTER**ボタンを押して確定すると変更したい作業Noを選択する画面が表示されますので、▼ボタンで変更したい作業Noを選択し、**ENTER**ボタンを押して確定してください。

3 **ENTER**ボタンを押して確定すると次イラストの画面に変わります。

[0x]シールホウシキ ◀▶ センタク  
 1 シールセンヨウ 2 タツキシール  
 3 1カイカス 4 nカイカス  
 5 シュンカン

4 ◀、▶ボタンで「2 タツキシール」にカーソルを合わせ、**ENTER**ボタンを押して確定すると次イラストの画面に変わります。

[0x]タツキホウシキ◀▶ センタク  
 タツキシール  
 1マニュアル 2タイマー 3シンクウケイ

◀、▶ボタンで「1 マニュアル」「2 タイマー」「3 シンクウケイ」から選択したい脱気方式にカーソルを合わせ、**ENTER**ボタンを押して確定してください。確定すると設定項目変更画面に変わりますので、必要に応じて各設定を行ってください。

[0x]タツキホウシキENTカクテイ  
 タツキシール  
 1マニュアル 2タイマー 3シンクウケイ

～部分は点滅しています

### 8-4-9 マニュアル脱気を選択

「8-4-8 脱気方式の選択」(→ P.44)を参照して、「1 マニュアル」にカーソルを合わせ、**ENTER**ボタンを押して確定してください。確定すると次のイラストの画面に変わりますので、必要に応じて各設定を行ってください。

[0x]▼▲ヘンコウ ◀▶イトウ N  
 1V MANUAL  
 HT xx°C x.xs CT xx°C

#### 8-4-10 タイマー脱気の設定

- 「8-4-8 脱気方式の選択」(→ P.44)を参照して、「2 タイマー」にカーソルを合わせ、**ENTER**ボタンを押して確定してください。確定すると次イラストの画面に変わります。

[0x]▼▲ヘンコウ ◀▶イト`ウ N☒  
1VTxx. xsec  
HT xx°C x.xs CT xx°C

～部分は点滅しています

- 脱気時間を設定します。  
▶ボタンを押して、「1VT xx.x sec」の脱気時間設定の位置にカーソルを合わせてください。脱気タイマーの数値を上げる場合▲ボタン、数値を下げる場合▼ボタンを押してください。▲、▼ボタンを1回押すと0.1秒増減します。押し続けると高速で増減します。  
(設定範囲:0.1～99.9秒)

n回タイマー脱気の設定はn回ガス充填を選択した場合のみ設定可能です。設定方法は「8-4-15 n回ガス充填の脱気・ガス充填時間の設定」(→ P.46)を参照してください。

#### 8-4-11 真空計脱気の設定

- 「8-4-8 脱気方式の選択」(→ P.44)を参照して、「3 シンクウケイ」にカーソルを合わせ、**ENTER**ボタンを押して確定してください。確定すると次イラストの画面に変わります。

[0x]▼▲ヘンコウ ◀▶イト`ウ N☒  
1VG-xxxkPa  
HT xx°C x.xs CT xx°C

～部分は点滅しています

- ▶ボタンを押して、「1VG - xxx kPa」の真空度設定の位置にカーソルを合わせてください。真空度の数値を上げる場合▲ボタン、数値を下げる場合▼ボタンを押してください。▲、▼ボタンを1回押すと-1kPa増減します。押し続けると高速で増減します。  
(設定範囲:-1～-100kPa)

#### 8-4-12 1回ガス充填の選択

- 「8-4-3 シール方式の選択・登録・変更」(→ P.41)を参照して、「3 1カイガス」にカーソルを合わせ、**ENTER**ボタンを押して確定してください。確定すると次イラストの画面に変わります。

[0x]タ`ッキホウシキ◀▶ センタク  
1カイカ`ス  
1マニュアル 2タイマー 3シンクウケイ

- ◀、▶ボタンで「1 マニュアル」「2 タイマー」「3 シンクウケイ」から選択したい脱気方式にカーソルを合わせ、**ENTER**ボタンを押して確定してください。確定すると設定項目変更画面に変わりますので、必要に応じて各設定を行ってください。

[0x]タ`ッキホウシキENTカクテイ  
1カイカ`ス  
1マニュアル 2タイマー 3シンクウケイ

～部分は点滅しています

#### 8-4-13 1回ガス充填のガス充填時間の設定

- 「8-4-12 1回ガス充填の選択」(→ P.45)を参照して、「2 タイマー」にカーソルを合わせ、**ENTER**ボタンを押して確定してください。確定すると次イラストの画面に変わります。

[0x]▼▲ヘンコウ ◀▶イト`ウ N☒  
●●●●●●●●●● Gxx. xsec  
HT xx°C x.xs CT xx°C

～部分は点滅しています

- ガス充填時間を設定します。  
▶ボタンを押して、「G xx.x sec」のガス充填時間設定の位置にカーソルを合わせてください。ガス充填時間の数値を上げる場合▲ボタン、数値を下げる場合▼ボタンを押してください。▲、▼ボタンを1回押すと0.1秒増減します。押し続けると高速で増減します。  
(設定範囲:0.1～99.9秒)

**8-4-14 n回ガス充填の設定**

- 1 「8-4-3 シール方式の選択・登録・変更」(→ P.41)を参照して、「4 nカイガス」にカーソルを合わせ、**ENTER**ボタンを押して確定してください。確定すると次イラストの画面に変わります。



- 2 ◀▶ボタンで「1 マニュアル」「2 タイマー」「3 シンクウケイ」から選択したい脱気方式にカーソルを合わせ、**ENTER**ボタンを押して確定してください。確定すると設定項目変更画面に変わりますので、必要に応じて各設定を行ってください。

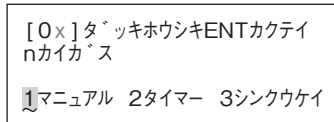

～部分は点滅しています

**8-4-15 n回ガス充填の脱気・ガス充填時間の設定**

- 1 「8-4-14 n回ガス充填の設定」(→ P.46)を参照して、「1 マニュアル」「2 タイマー」「3 シンクウケイ」から選択したい脱気方式にカーソルを合わせ、**ENTER**ボタンを押して確定してください。確定すると設定項目変更画面に変わりますので、2の説明に進んで各設定を行ってください。

- 2 ■「1 マニュアル」を選択した場合
  - ・「1回」～「n マイナス1回」のガス充填時間を設定します。
  - 「G xx.x sec」のガス充填時間設定の位置にカーソルを合わせてください。
  - ガス充填時間の数値を上げる場合▲ボタン、数値を下げる場合▼ボタンを押してください。
  - ▲、▼ボタンを1回押すと0.1秒増減します。押し続けると高速で増減します。(設定範囲: 0.1～99.9秒)



～部分は点滅しています

- ・脱気・ガス充填回数を設定します。
- 「xx V」の脱気・ガス充填回数設定の位置にカーソルを合わせてください。
- 脱気・ガス充填回数の数値を上げる場合▲ボタン、数値を下げる場合▼ボタンを押してください。
- ▲、▼ボタンを1回押すと1回増減します。押し続けると高速で増減します。(設定範囲: 2～99回)



～部分は点滅しています

- ・n回目のガス充填時間を設定します。
- 「G xx.x sec」のn回目ガス充填時間の位置にカーソルを合わせてください。
- ガス充填時間の数値を上げる場合▲ボタン、数値を下げる場合▼ボタンを押してください。
- ▲、▼ボタンを1回押すと0.1秒増減します。押し続けると高速で増減します。(設定範囲: 0.0～99.9秒)

- 「2 タイマー」を選択した場合
  - ・「1回」～「n マイナス1回」の脱気時間を設定します。
  - 「1VT xx.x sec」の脱気時間設定の位置にカーソルを合わせてください。
  - 脱気時間の数値を上げる場合▲ボタン、数値を下げる場合▼ボタンを押してください。
  - ▲、▼ボタンを1回押すと0.1秒増減します。押し続けると高速で増減します。(設定範囲: 0.1～99.9秒)



～部分は点滅しています

・「1回」～「n マイナス 1 回」のガス充填時間を設定します。

「G xx.x sec」のガス充填時間設定の位置にカーソルを合わせてください。

ガス充填時間の数値を上げる場合▲ボタン、数値を下げる場合▼ボタンを押してください。

▲、▼ボタンを1回押すと0.1秒増減します。押し続けると高速で増減します。

(設定範囲:0.1～99.9秒)

```
[0x]▼▲ヘンコウ ◀▶イトウ Nx
1VTxx.xsec Gxx.xsec
xxVTxx.xsec Gxx.xsec
HT xx°C x.xs CT xx°C
```

～部分は点滅しています

・脱気・ガス充填回数を設定します。

「xx VT」の脱気・ガス充填回数設定の位置にカーソルを合わせてください。

脱気・ガス充填回数の数値を上げる場合▲ボタン、数値を下げる場合▼ボタンを押してください。

▲、▼ボタンを1回押すと1回増減します。押し続けると高速で増減します。

(設定範囲:2～99回)

```
[0x]▼▲ヘンコウ ◀▶イトウ Nx
1VTxx.xsec Gxx.xsec
xxVTxx.xsec Gxx.xsec
HT xx°C x.xs CT xx°C
```

～部分は点滅しています

・n回目の脱気時間を設定します。

「xx VT xx.x sec」の脱気時間設定の位置にカーソルを合わせてください。

脱気時間の数値を上げる場合▲ボタン、数値を下げる場合▼ボタンを押してください。

▲、▼ボタンを1回押すと0.1秒増減します。押し続けると高速で増減します。

(設定範囲:0.1～99.9秒)

```
[0x]▼▲ヘンコウ ◀▶イトウ Nx
1VTxx.xsec Gxx.xsec
xxVTxx.xsec Gxx.xsec
HT xx°C x.xs CT xx°C
```

～部分は点滅しています

・n回目のガス充填時間を設定します。

「G xx.x sec」のn回目ガス充填時間設定の位置にカーソルを合わせてください。

ガス充填時間の数値を上げる場合▲ボタン、数値を下げる場合▼ボタンを押してください。

▲、▼ボタンを1回押すと0.1秒増減します。押し続けると高速で増減します。

(設定範囲:0.0～99.9秒)

```
[0x]▼▲ヘンコウ ◀▶イトウ Nx
1VTxx.xsec Gxx.xsec
xxVTxx.xsec Gxx.xsec
HT xx°C x.xs CT xx°C
```

～部分は点滅しています

### ■「3 シンクウケイ」を選択した場合

・「1回」～「n マイナス 1 回」の真空度を設定します。

「1VG -xxx kPa」の真空度設定の位置にカーソルを合わせます。

真空度の数値を上げる場合▲ボタン、数値を下げる場合▼ボタンを押してください。

▲、▼ボタンを1回押すと-1kPa増減します。押し続けると高速で増減します。

(設定範囲:-1～-100kPa)

```
[0x]▼▲ヘンコウ ◀▶イトウ Nx
1VG-xxxkPa Gxx.xsec
xxVG-xxxkPa Gxx.xsec
HT xx°C x.xs CT xx°C
```

～部分は点滅しています

・「1回」～「n マイナス 1 回」のガス充填時間を設定します。

「G xx.x sec」のガス充填時間設定の位置にカーソルを合わせます。

ガス充填時間の数値を上げる場合▲ボタン、数値を下げる場合▼ボタンを押してください。

▲、▼ボタンを1回押すと0.1秒増減します。押し続けると高速で増減します。

(設定範囲:0.1～99.9秒)

```
[0x]▼▲ヘンコウ ◀▶イトウ Nx
1VG-xxxkPa Gxx.xsec
xxVG-xxxkPa Gxx.xsec
HT xx°C x.xs CT xx°C
```

～部分は点滅しています



・脱気・ガス充填回数を設定します。

「xx VG」の脱気・ガス充填回数設定の位置にカーソルを合わせてください。

脱気・ガス充填回数の数値を上げる場合▲ボタン、数値を下げる場合▼ボタンを押してください。

▲、▼ボタンを1回押すと1回増減します。押し続けると高速で増減します。

(設定範囲: 2 ~ 99 回)

```
[0x]▼▲ヘンコウ ◀▶イトウ Nx
1VG-xxxxkPa Gxx.xsec
xxVG-xxxxkPa Gxx.xsec
HT xx°C x.xs CT xx°C
```

～部分は点滅しています

・n 回目の真空度を設定します。

「xx VG - xxx kPa」の真空度設定の位置にカーソルを合わせます。

真空度の数値を上げる場合▲ボタン、数値を下げる場合▼ボタンを押してください。

▲、▼ボタンを1回押すと-1kPa 増減します。押し続けると高速で増減します。

(設定範囲: -1 ~ -100kPa)

```
[0x]▼▲ヘンコウ ◀▶イトウ Nx
1VG-xxxxkPa Gxx.xsec
xxVG-xxxxkPa Gxx.xsec
HT xx°C x.xs CT xx°C
```

～部分は点滅しています

・n 回目のガス充填時間を設定します。

「G xx.x sec」のn 回目ガス充填時間の位置にカーソルを合わせてください。

ガス充填時間の数値を上げる場合▲ボタン、数値を下げる場合▼ボタンを押してください。

▲、▼ボタンを1回押すと0.1 秒増減します。押し続けると高速で増減します。

(設定範囲: 0.0 ~ 99.9 秒)

```
[0x]▼▲ヘンコウ ◀▶イトウ Nx
1VG-xxxxkPa Gxx.xsec
xxVG-xxxxkPa Gxx.xsec
HT xx°C x.xs CT xx°C
```

～部分は点滅しています

#### 8-4-16 循環ガス充填の選択

- 1 「8-4-3 シール方式の選択・登録・変更」(→ P.41)を参照して、「5 ジュンカン」にカーソルを合わせ、**ENTER**ボタンを押して確定してください。確定すると次イラストの画面に変わります。

```
[0x]タッキホウシキ◀▶ センタク
ジュンカン
1マニュアル 2タイマー 3シンクウケイ
```

- 2 ◀、▶ボタンで「1 マニュアル」「2 タイマー」「3 シンクウケイ」から選択したい脱気方式にカーソルを合わせ、**ENTER**ボタンを押して確定してください。確定すると設定項目変更画面に変わりますので、必要に応じて各設定を行ってください。

```
[0x]タッキホウシキENTカクテイ
ジュンカン
1マニュアル 2タイマー 3シンクウケイ
```

～部分は点滅しています

#### 8-4-17 循環ガス充填のガス充填時間の設定

- 1 「8-4-16 循環ガス充填の選択」(→ P.48)を参照して、「1 マニュアル」「2 タイマー」「3 シンクウケイ」から選択したい脱気方式にカーソルを合わせ、**ENTER**ボタンを押して確定してください。確定すると設定項目変更画面に変わりますので、2の説明に進んで各設定を行ってください。

- 2 ■「1 マニュアル」を選択した場合
  - ・1 回目のガス充填時間を設定します。
  - 「G xx.x sec」のガス充填時間設定の位置にカーソルを合わせてください。
  - ガス充填時間の数値を上げる場合▲ボタン、数値を下げる場合▼ボタンを押してください。
  - ▲、▼ボタンを1回押すと0.1 秒増減します。押し続けると高速で増減します。
  - (設定範囲: 0.1 ~ 99.9 秒)

```
[0x]▼▲ヘンコウ ◀▶イトウ Nx
1V MANUAL Gxx.xsec
GCTxx.xsec Gxx.xsec
HT xx°C x.xs CT xx°C
```

～部分は点滅しています

- ・循環ガス充填時間を設定します。

「GCT xx.x sec」の循環ガス充填時間の位置にカーソルを合わせてください。

循環ガス充填時間の数値を上げる場合▲ボタン、数値を下げる場合▼ボタンを押してください。

▲、▼ボタンを1回押すと0.1秒増減します。押し続けると高速で増減します。

(設定範囲:0.1～99.9秒)

```
[0x]▼▲へんこう ◀▶イト`う Nx
1V MANUAL Gxx.xsec
GCTx.x.xsec Gxx.xsec
HT xx°C x.xs CT xx°C
```

～部分は点滅しています

- ・2回目のガス充填時間を設定します。

「G xx.x sec」のガス充填時間の位置にカーソルを合わせてください。

ガス充填時間の数値を上げる場合▲ボタン、数値を下げる場合▼ボタンを押してください。

▲、▼ボタンを1回押すと0.1秒増減します。押し続けると高速で増減します。

(設定範囲:0～99.9秒)

```
[0x]▼▲へんこう ◀▶イト`う Nx
1V MANUAL Gxx.xsec
GCTxx.xsec Gx.x.xsec
HT xx°C x.xs CT xx°C
```

～部分は点滅しています

## ■「2 タイマー」を選択した場合

- ・脱気時間を設定します。

「1VT xx.x sec」の脱気時間設定の位置にカーソルを合わせてください。

脱気時間の数値を上げる場合▲ボタン、数値を下げる場合▼ボタンを押してください。

▲、▼ボタンを1回押すと0.1秒増減します。押し続けると高速で増減します。

(設定範囲:0.1～99.9秒)

```
[0x]▼▲へんこう ◀▶イト`う Nx
1VTx.x.xsec Gxx.xsec
GCTxx.xsec Gxx.xsec
HT xx°C x.xs CT xx°C
```

～部分は点滅しています

- ・1回目のガス充填時間を設定します。

「G xx.x sec」のガス充填時間設定の位置にカーソルを合わせてください。

ガス充填時間の数値を上げる場合▲ボタン、数値を下げる場合▼ボタンを押してください。

▲、▼ボタンを1回押すと0.1秒増減します。押し続けると高速で増減します。

(設定範囲:0.1～99.9秒)

```
[0x]▼▲へんこう ◀▶イト`う Nx
1VTxx.xsec Gx.x.xsec
GCTxx.xsec Gxx.xsec
HT xx°C x.xs CT xx°C
```

～部分は点滅しています

- ・循環ガス充填時間を設定します。

「GCT xx.x sec」の循環ガス充填時間の位置にカーソルを合わせてください。

循環ガス充填時間の数値を上げる場合▲ボタン、数値を下げる場合▼ボタンを押してください。

▲、▼ボタンを1回押すと0.1秒増減します。押し続けると高速で増減します。

(設定範囲:0.1～99.9秒)

```
[0x]▼▲へんこう ◀▶イト`う Nx
1VTxx.xsec Gxx.xsec
GCTx.x.xsec Gxx.xsec
HT xx°C x.xs CT xx°C
```

～部分は点滅しています

- ・2回目のガス充填時間を設定します。

「G xx.x sec」の循環ガス充填時間の位置にカーソルを合わせてください。

ガス充填時間の数値を上げる場合▲ボタン、数値を下げる場合▼ボタンを押してください。

▲、▼ボタンを1回押すと0.1秒増減します。押し続けると高速で増減します。

(設定範囲:0～99.9秒)

```
[0x]▼▲へんこう ◀▶イト`う Nx
1VTxx.xsec Gxx.xsec
GCTxx.xsec Gx.x.xsec
HT xx°C x.xs CT xx°C
```

～部分は点滅しています

■「3 シンクウケイ」を選択した場合

・真空度を設定します。

「1VG - xxx kPa」の真空度設定の位置にカーソルを合わせてください。

真空度の数値を上げる場合▲ボタン、数値を下げる場合▼ボタンを押してください。

▲、▼ボタンを1回押すと-1kPa増減します。押し続けると高速で増減します。

(設定範囲：-1 ~ -100kPa)

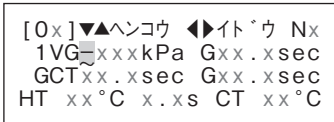

～部分は点滅しています

・1回目のガス充填時間を設定します。

「G xx.x sec」のガス充填時間設定の位置にカーソルを合わせてください。

ガス充填時間の数値を上げる場合▲ボタン、数値を下げる場合▼ボタンを押してください。

▲、▼ボタンを1回押すと0.1秒増減します。押し続けると高速で増減します。

(設定範囲：0.1 ~ 99.9秒)

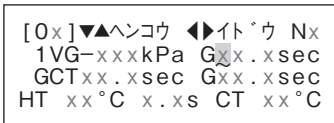

～部分は点滅しています

・循環ガス充填時間を設定します。

「GCT xx.x sec」の循環ガス充填時間の位置にカーソルを合わせてください。

ガス充填時間の数値を上げる場合▲ボタン、数値を下げる場合▼ボタンを押してください。

▲、▼ボタンを1回押すと0.1秒増減します。押し続けると高速で増減します。

(設定範囲：0.1 ~ 99.9秒)

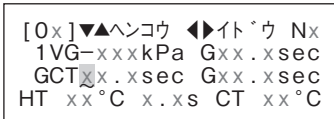

～部分は点滅しています

・2回目のガス充填時間を設定します。

「G xx.x sec」の循環ガス充填時間の位置にカーソルを合わせてください。

ガス充填時間の数値を上げる場合▲ボタン、数値を下げる場合▼ボタンを押してください。

▲、▼ボタンを1回押すと0.1秒増減します。押し続けると高速で増減します。

(設定範囲：0 ~ 99.9秒)

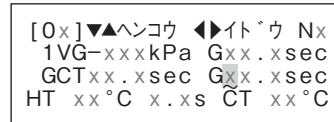

～部分は点滅しています

### 8-4-18 ノズル前進距離の設定

#### 工場出荷時の設定：1 (10mm)

1 ■ 表示されている作業No.に対して設定を行いたい場合

>> ▶ボタンを押すと設定項目変更画面に変わりますので、2の説明へ進んでください。

■ 現在表示されている作業No.以外の作業No.に対して設定を行いたい場合：

>> 「8-4-2 作業No.の選択」(→ P.41)を参照して、設定を行いたい作業No.を選択してください。選択ができたなら▶ボタンを押して2の説明へ進んでください。

2 ▲、▼ボタンで設定したい値を選択してください。

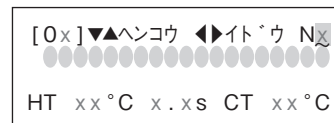

～部分は点滅しています

設定値とノズル前進距離の関係は下表の通りです。

設定値	ノズル前進距離
1	10mm
2	20mm
3	30mm
4	40mm
5	50mm
6	60mm
7	70mm
8	80mm

※各設定値毎に±5mmの誤差有り

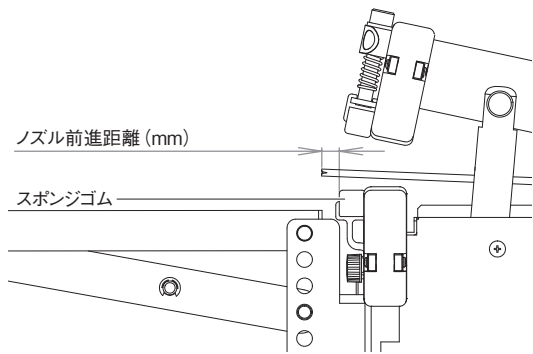

ノズル前進距離は、スポンジゴムからの距離となります。

### 8-4-19 ノズル自動前進の設定

工場出荷時の設定：ON

#### ※ノズル自動前進とは

作業方法を「シール専用」以外に設定している場合、作業工程終了後に、ノズルが自動で前進する機能です。工場出荷時の設定は、ON となっています。作業工程終了後のノズル自動前進により、シールした包材などにノズルが当たってしまう場合は、本設定を OFF にしてください。

ノズル自動前進が ON の場合：

作業工程終了後、ノズルが自動で前進します。約 2 分以内に次の作業を開始しない場合、ノズルが後退します。

ノズル自動前進が OFF の場合：

作業工程終了後、ノズルは自動で前進しません。次の作業を開始する時、フットスイッチを踏むと、ノズルが前進しますので、作業を進めてください。

- 1 作業No.が表示されている状態の画面の時に（下記イラストでは「01」シールセンヨウ）

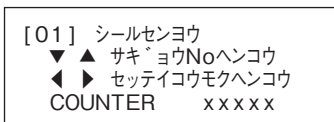

**MENU** ボタンを押すと次イラストのメニュー画面に変わります。

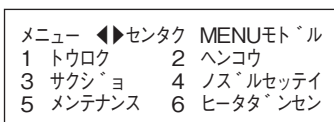

- 2 ◀▶ ボタンで「4 ノズルセッテイ」の位置にカーソルを合わせてください。

**ENTER** ボタンを押して確定すると次イラストの画面に変わります。

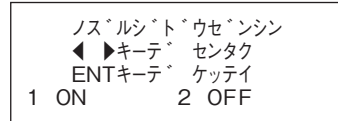

- 3 ◀▶ ボタンで ON/OFF を選択し、**ENTER** ボタンで確定してください。

### 8-4-20 メンテナンスモード

- 1 作業No.が表示されている状態の画面の時に（下記イラストでは「01」シールセンヨウ）

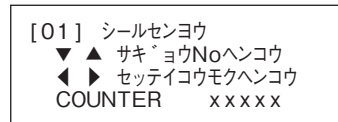

**MENU** ボタンを押すと次イラストのメニュー画面に変わります。

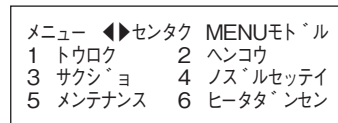

- 2 ◀▶ ボタンで「5 メンテナンス」の位置にカーソルを合わせてください。

**ENTER** ボタンを押して確定すると次イラストの画面に変わります。

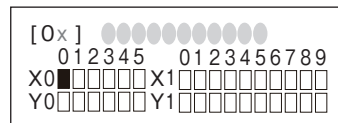

■部分は ON、□部分は OFF を表しています

上記のメンテナンスモードの画面につきましては、「14-2 トラブル発生時は、メンテナンスモードを活用してください」（→ P.103）を参照してください。

### 8-4-21 ヒーター断線警報 有効 / 無効

- 1 作業No.が表示されている状態の画面の時に  
(下記イラストでは「01」シールセンヨウ)

```

[01] シールセンヨウ
▼▲ サキョウNoヘンコウ
◀▶ セッテイコウモクヘンコウ
COUNTER      x x x x x
  
```

**MENU** ボタンを押すと次イラストのメニュー画面に変わります。

```

メニュー ◀▶センタク MENUモトル
1 トウロク      2 ヘンコウ
3 サクシヨ      4 ノスルセッテイ
5 メンテナンス  6 ヒータンセン
  
```

- 2 ◀、▶ボタンで「6 ヒータダンセン」の位置にカーソルを合わせてください。

**ENTER** ボタンを押して確定すると次イラストの画面に変わります。

```

ヒータンセンケイホウセッテイ
◀▶キーテ センタク
ENTキーテ センタク
1 ユウコウ      2 ムコウ
  
```

- 3 ◀、▶ボタンで「ユウコウ (有効)」または「ムコウ (無効)」の位置にカーソルを合わせ、**ENTER** ボタンを押して確定してください。



## 8-5 各作業手順

13 種類ある作業方法の組み合わせ別の作業の流れを解説します。





コントローラーの設定を行ったあとは、作業手順を読んでいただくことで、使い方のおおよその流れを確認していただくことができます。

### 8-5-1 《シール専用》作業手順

設定画面の表示内容



	手 順	各操作リファレンスでの項目名称 または、操作方法・設定方法解説
1	漏電ブレーカーを ON	7-8 漏電ブレーカー、電源ボタンを ON にする
2	電源ボタンを ON	7-8 漏電ブレーカー、電源ボタンを ON にする
3	3-a 登録してある場合「シールセンヨウ」の作業No. を選択  3-b 登録していない場合は登録をする	3-a の場合 8-4 各操作・各設定リファレンス >> 8-4-2 作業No.の選 択  3-b の場合 8-4 各操作・各設定リファレンス >> 8-4-3 シール方式 の選択・登録・変更
4	加熱温度設定（設定範囲 60 ～ 250℃）	8-4 各操作・各設定リファレンス >> 8-4-5 加熱温度の設 定
5	加熱時間設定（設定範囲 0.0 ～ 2.0 秒）	8-4 各操作・各設定リファレンス >> 8-4-6 加熱時間の設 定
6	冷却温度設定（設定範囲 40℃～加熱温度設定値）	8-4 各操作・各設定リファレンス >> 8-4-7 冷却温度の設 定
7	シール面に袋をセット	シール位置を確かめながら、袋の両端を整えてください。

8	フットスイッチを踏む	<p>(「シール専用」作業手順のつづき)</p> <ol style="list-style-type: none"> <li>1 圧着レバーがシール面に密着 (シール開始)。</li> <li>2 加熱中ランプが点灯。</li> </ol> <div style="text-align: center;">  </div> <ol style="list-style-type: none"> <li>3 加熱終了後 加熱中ランプ消灯、冷却中ランプが点灯。</li> </ol> <div style="display: flex; justify-content: space-around; align-items: center;"> <div style="text-align: center;">  </div> <div style="text-align: center;">  </div> </div> <ol style="list-style-type: none"> <li>4 冷却終了 冷却中ランプ消灯</li> </ol> <div style="text-align: center;">  </div> <ol style="list-style-type: none"> <li>5 シール完了 (圧着レバーが上がります)</li> </ol>
9	シール完了	<p>7-11 シールのできあがり</p> <p>長時間作業を行わない時は、電源プラグをコンセントから抜いてください。</p>







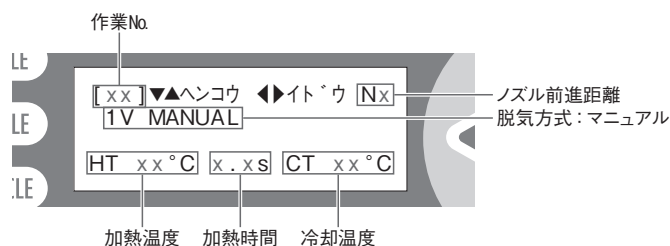

## 8-5-2 《マニュアル(目安)脱気 + シール》作業手順

## 設定画面の表示内容



	手 順	各操作リファレンスでの項目名称 または、操作方法・設定方法解説
1	漏電ブレーカーを ON	7-8 漏電ブレーカー、電源ボタンを ON にする
2	電源ボタンを ON	7-8 漏電ブレーカー、電源ボタンを ON にする
3	3-a 登録してある場合「ダッキシール マニュアル」の作業No.を選択  3-b 登録していない場合は登録をする	3-a の場合 8-4 各操作・各設定リファレンス >> 8-4-2 作業No.の選択  3-b の場合 8-4 各操作・各設定リファレンス >> 8-4-3 シール方式の選択・登録・変更
4	ノズル前進距離設定 (設定範囲 N1 ~ N8)	8-4 各操作・各設定リファレンス >> 8-4-18 ノズル前進距離の設定
5	加熱温度設定 (設定範囲 60 ~ 250°C)	8-4 各操作・各設定リファレンス >> 8-4-5 加熱温度の設定
6	加熱時間設定 (設定範囲 0.0 ~ 2.0 秒)	8-4 各操作・各設定リファレンス >> 8-4-6 加熱時間の設定
7	冷却温度設定 (設定範囲 40°C~加熱温度設定値)	8-4 各操作・各設定リファレンス >> 8-4-7 冷却温度の設定
8	フットスイッチ (1 回目) を踏む	ノズルが前へ出てきます。
9	シール面に袋をセット	内容物の入った袋にノズルを差し込み、シール位置を確かめながら、袋の両端を整えます。
10	フットスイッチ (2 回目) を踏む	圧着レバーが下降し、袋をスポンジで挟み込み密封します。(圧着レバーが閉じるまで踏み続けてください)  <b>注！</b> 圧着レバーの下降途中で足をフットスイッチから離すと安全機構が働いて、圧着レバーが開きます。



11	フットスイッチ（3回目）を踏む	<p>（「マニュアル（目安）脱気＋シール」作業手順のつづき）</p> <p>脱気が開始され、脱気中ランプが点灯します。</p> <p style="text-align: center;"> VAC CYCLE</p>
12	適切な脱気状態（目測判断）になればフットスイッチ（4回目）を踏む	<p>4 回目のフットスイッチを踏む操作をすると 1 から 6 の工程が自動的に行われます。</p> <p>1 脱気終了 脱気中ランプ消灯</p> <p style="text-align: center;"> VAC CYCLE</p> <p>2 ノズル後退</p> <p>3 圧着レバーがシール面に密着し、シール開始。 加熱中ランプが点灯。</p> <p style="text-align: center;"> HEAT CYCLE</p> <p>4 加熱終了後 加熱中ランプ消灯、冷却中ランプが点灯。</p> <p style="text-align: center;"> HEAT CYCLE       COOL CYCLE</p> <p>5 冷却終了 冷却中ランプ消灯</p> <p style="text-align: center;"> COOL CYCLE</p> <p>6 シール完了（圧着レバーが上がり、ノズル自動前進設定が ON の場合、ノズルが前進します）</p>
13	シール完了	<p>7-11 シールのできあがり</p> <p>長時間作業を行わない時は、電源プラグをコンセントから抜いてください。</p>

## 8-5-3 《タイマー脱気 + シール》作業手順

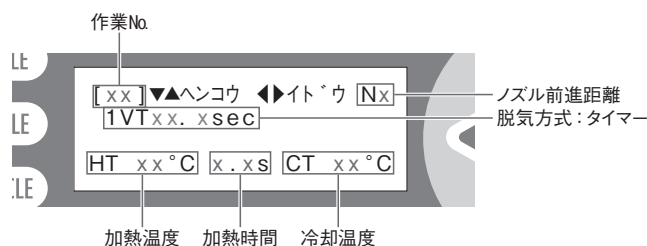
設定画面の表示内容



	手 順	各操作リファレンスでの項目名称 または、操作方法・設定方法解説
1	漏電ブレーカーを ON	7-8 漏電ブレーカー、電源ボタンを ON にする
2	電源ボタンを ON	7-8 漏電ブレーカー、電源ボタンを ON にする
3	3-a 登録してある場合「ダッキシール タイマー」の 作業No.を選択  3-b 登録していない場合は登録をする	3-a の場合 8-4 各操作・各設定リファレンス >> 8-4-2 作業No.の選 択  3-b の場合 8-4 各操作・各設定リファレンス >> 8-4-3 シール方式 の選択・登録・変更
4	ノズル前進距離設定（設定範囲 N1 ~ N8）	8-4 各操作・各設定リファレンス >> 8-4-18 ノズル前進 距離の設定
5	タイマー脱気の設定（設定範囲 0.1 ~ 99.9 秒）	8-4 各操作・各設定リファレンス >> 8-4-10 タイマー脱気 の設定
6	加熱温度設定（設定範囲 60 ~ 250°C）	8-4 各操作・各設定リファレンス >> 8-4-5 加熱温度の設 定
7	加熱時間設定（設定範囲 0.0 ~ 2.0 秒）	8-4 各操作・各設定リファレンス >> 8-4-6 加熱時間の設 定
8	冷却温度設定（設定範囲 40°C~加熱温度設定値）	8-4 各操作・各設定リファレンス >> 8-4-7 冷却温度の設 定
9	フットスイッチ（1 回目）を踏む	ノズルが前へ出てきます。
10	シール面に袋をセット	内容物の入った袋にノズルを差し込み、シール位置を確かめな がら、袋の両端を整えます。





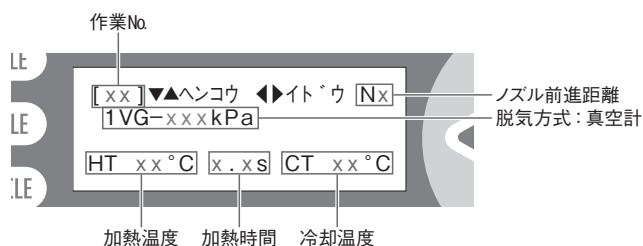

11	フットスイッチ（2回目）を踏む	<p>（「タイマー脱気 + シール」作業手順のつづき）</p> <p>圧着レバーが下降し、袋をスポンジで挟み込み密封します。（圧着レバーが閉じるまで踏み続けてください）</p> <p><b>注！</b> 圧着レバーの下降途中で足をフットスイッチから離すと安全機構が働いて、圧着レバーが開きます。</p>
12	フットスイッチ（3回目）を踏む	<p>3 回目のフットスイッチを踏む操作をすると 1 から 7 の工程が自動的に行われます。</p> <p>1 脱気開始 脱気中ランプ点灯</p> <p style="text-align: center;"> VAC CYCLE</p> <p>2 脱気タイマーで設定してある脱気時間が経過すると脱気終了。脱気中ランプ消灯</p> <p style="text-align: center;">● VAC CYCLE</p> <p>3 ノズル後退</p> <p>4 圧着レバーがシール面に密着し、シール開始。 加熱中ランプが点灯。</p> <p style="text-align: center;"> HEAT CYCLE</p> <p>5 加熱終了後 加熱中ランプ消灯、冷却中ランプが点灯。</p> <p style="text-align: center;">● HEAT CYCLE       COOL CYCLE</p> <p>6 冷却終了 冷却中ランプ消灯</p> <p style="text-align: center;">● COOL CYCLE</p> <p>7 シール完了（圧着レバーが上がり、ノズル自動前進設定が ON の場合、ノズルが前進します）</p>
13	シール完了	<p>7-11 シールのできあがり</p> <p>長時間作業を行わない時は、電源プラグをコンセントから抜いてください。</p>

## 8-5-4 《真空計脱気 + シール》作業手順

設定画面の表示内容



	手 順	各操作リファレンスでの項目名称 または、操作方法・設定方法解説
1	漏電ブレーカーを ON	7-8 漏電ブレーカー、電源ボタンを ON にする
2	電源ボタンを ON	7-8 漏電ブレーカー、電源ボタンを ON にする
3	3-a 登録してある場合 「ダッキシール シンクウケイ」 の作業No.を選択  3-b 登録していない場合は登録をする	3-a の場合 8-4 各操作・各設定リファレンス >> 8-4-2 作業No.の選 択  3-b の場合 8-4 各操作・各設定リファレンス >> 8-4-3 シール方式 の選択・登録・変更
4	ノズル前進距離設定 (設定範囲 N1 ~ N8)	8-4 各操作・各設定リファレンス >> 8-4-18 ノズル前進 距離の設定
5	真空度の設定 (設定範囲 -1 ~ -100kPa)	8-4 各操作・各設定リファレンス >> 8-4-11 真空計脱気 の設定
6	加熱温度設定 (設定範囲 60 ~ 250°C)	8-4 各操作・各設定リファレンス >> 8-4-5 加熱温度の設 定
7	加熱時間設定 (設定範囲 0.0 ~ 2.0 秒)	8-4 各操作・各設定リファレンス >> 8-4-6 加熱時間の設 定
8	冷却温度設定 (設定範囲 40°C~加熱温度設定値)	8-4 各操作・各設定リファレンス >> 8-4-7 冷却温度の設 定
9	フットスイッチ (1 回目) を踏む	ノズルが前へ出てきます。
10	シール面に袋をセット	内容物の入った袋にノズルを差し込み、シール位置を確かめな がら、袋の両端を整えます。







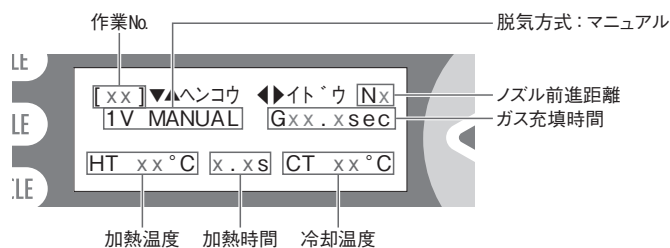

11	フットスイッチ（2回目）を踏む	<p>（「真空計脱気 + シール」作業手順のつづき）</p> <p>圧着レバーが下降し、袋をスポンジで挟み込み密封します。（圧着レバーが閉じるまで踏み続けてください）</p> <p><b>注！</b> 圧着レバーの下降途中で足をフットスイッチから離すと安全機構が働いて、圧着レバーが開きます。</p>
12	フットスイッチ（3回目）を踏む	<p>3 回目のフットスイッチを踏む操作をすると 1 から 7 の工程が自動的に行われます。</p> <p>1 脱気開始 脱気中ランプ点灯</p> <p style="text-align: center;"></p> <p>2 設定した真空度に到達すると脱気終了。脱気中ランプ消灯</p> <p style="text-align: center;"></p> <p>3 ノズル後退</p> <p>4 圧着レバーがシール面に密着し、シール開始。 加熱中ランプが点灯。</p> <p style="text-align: center;"></p> <p>5 加熱終了後 加熱中ランプ消灯、冷却中ランプが点灯。</p> <p style="text-align: center;"> </p> <p>6 冷却終了 冷却中ランプ消灯</p> <p style="text-align: center;"></p> <p>7 シール完了（圧着レバーが上がり、ノズル自動前進設定が ON の場合、ノズルが前進します）</p>
13	シール完了	<p>7-11 シールのできあがり</p> <p>長時間作業を行わない時は、電源プラグをコンセントから抜いてください。</p>

## 8-5-5 《1回マニュアル脱気 + ガス充填 + シール》作業手順

## 設定画面の表示内容



	手 順	各操作リファレンスでの項目名称 または、操作方法・設定方法解説
1	漏電ブレーカーを ON	7-8 漏電ブレーカー、電源ボタンを ON にする
2	電源ボタンを ON	7-8 漏電ブレーカー、電源ボタンを ON にする
3	3-a 登録してある場合「1 カイガス マニュアル」の 作業No.を選択  3-b 登録していない場合は登録をする	3-a の場合 8-4 各操作・各設定リファレンス >> 8-4-2 作業No.の選 択  3-b の場合 8-4 各操作・各設定リファレンス >> 8-4-3 シール方式 の選択・登録・変更
4	ノズル前進距離設定（設定範囲 N1 ~ N8）	8-4 各操作・各設定リファレンス >> 8-4-18 ノズル前進 距離の設定
5	ガス充填時間の設定（設定範囲 0.1 ~ 99.9 秒）	8-4 各操作・各設定リファレンス >> 8-4-13 1 回ガス充填 のガス充填時間の設定
6	加熱温度設定（設定範囲 60 ~ 250°C）	8-4 各操作・各設定リファレンス >> 8-4-5 加熱温度の設 定
7	加熱時間設定（設定範囲 0.0 ~ 2.0 秒）	8-4 各操作・各設定リファレンス >> 8-4-6 加熱時間の設 定
8	冷却温度設定（設定範囲 40°C~加熱温度設定値）	8-4 各操作・各設定リファレンス >> 8-4-7 冷却温度の設 定
9	フットスイッチ（1 回目）を踏む	ノズルが前へ出てきます。
10	シール面に袋をセット	内容物の入った袋にノズルを差し込み、シール位置を確かめな がら、袋の両端を整えます。

11	フットスイッチ（2回目）を踏む	<p>（「(1回) マニュアル脱気 + ガス充填 + シール」作業手順のつづき）</p> <p>圧着レバーが下降し、袋をスポンジで挟み込み密封します。（圧着レバーが閉じるまで踏み続けてください）</p> <p><b>注！</b> 圧着レバーの下降途中で足をフットスイッチから離すと安全機構が働いて、圧着レバーが開きます。</p>
12	フットスイッチ（3回目）を踏む	<p>脱気開始 脱気中ランプ点灯</p> <p></p>
13	適切な脱気状態（目測判断）になればフットスイッチ（4回目）を踏む	<p>4 回目のフットスイッチを踏む操作をすると 1 から 8 の工程が自動的に行われます。</p> <p>1 脱気終了。脱気中ランプ消灯</p> <p></p> <p>2 ガス充填開始。ガス充填中ランプ点灯</p> <p></p> <p>3 ガス充填タイマーで設定した時間が経過するとガス充填終了。ガス充填中ランプ消灯</p> <p></p> <p>4 ノズル後退</p> <p>5 圧着レバーがシール面に密着し、シール開始。加熱中ランプが点灯。</p> <p></p> <p>6 加熱終了後 加熱中ランプ消灯、冷却中ランプが点灯。</p> <p> </p> <p>7 冷却終了 冷却中ランプ消灯</p> <p></p> <p>8 シール完了（圧着レバーが上がり、ノズル自動前進設定が ON の場合、ノズルが前進します）</p>
14	シール完了	<p>7-11 シールのできあがり</p> <p>長時間作業を行わない時は、電源プラグをコンセントから抜いてください。</p>







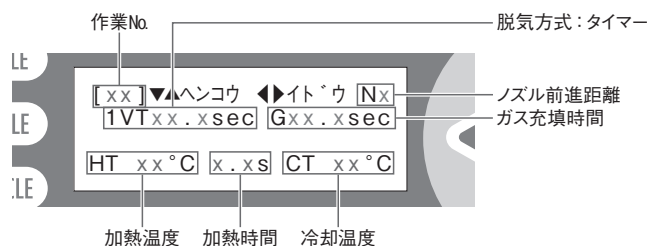



## 8-5-6 《1回タイマー脱気 + ガス充填 + シール》作業手順

設定画面の表示内容



	手 順	各操作リファレンスでの項目名称 または、操作方法・設定方法解説
1	漏電ブレーカーを ON	7-8 漏電ブレーカー、電源ボタンを ON にする
2	電源ボタンを ON	7-8 漏電ブレーカー、電源ボタンを ON にする
3	3-a 登録してある場合「1 カイガス タイマー」の作業No.を選択  3-b 登録していない場合は登録をする	3-a の場合 8-4 各操作・各設定リファレンス >> 8-4-2 作業No.の選択  3-b の場合 8-4 各操作・各設定リファレンス >> 8-4-3 シール方式の選択・登録・変更
4	ノズル前進距離設定 (設定範囲 N1 ~ N8)	8-4 各操作・各設定リファレンス >> 8-4-18 ノズル前進距離の設定
5	タイマー脱気の設定 (設定範囲 0.1 ~ 99.9 秒)	8-4 各操作・各設定リファレンス >> 8-4-10 タイマー脱気の設定
6	ガス充填時間の設定 (設定範囲 0.1 ~ 99.9 秒)	8-4 各操作・各設定リファレンス >> 8-4-13 1 回ガス充填のガス充填時間の設定
7	加熱温度設定 (設定範囲 60 ~ 250°C)	8-4 各操作・各設定リファレンス >> 8-4-5 加熱温度の設定
8	加熱時間設定 (設定範囲 0.0 ~ 2.0 秒)	8-4 各操作・各設定リファレンス >> 8-4-6 加熱時間の設定
9	冷却温度設定 (設定範囲 40°C~加熱温度設定値)	8-4 各操作・各設定リファレンス >> 8-4-7 冷却温度の設定
10	フットスイッチ (1 回目) を踏む	ノズルが前へ出てきます。
11	シール面に袋をセット	内容物の入った袋にノズルを差し込み、シール位置を確かめながら、袋の両端を整えます。



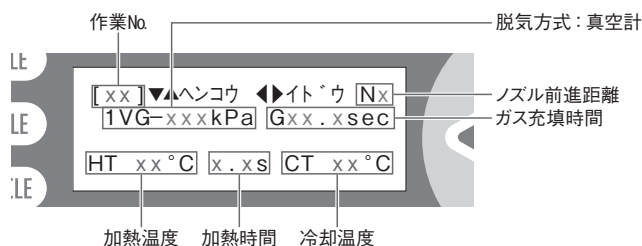

12	フットスイッチ（2回目）を踏む	<p>（「(1回) タイマー脱気 + ガス充填 + シール」作業手順のつづき）</p> <p>圧着レバーが下降し、袋をスポンジで挟み込み密封します。（圧着レバーが閉じるまで踏み続けてください）</p> <p><b>注！</b> 圧着レバーの下降途中で足をフットスイッチから離すと安全機構が働いて、圧着レバーが開きます。</p>
13	フットスイッチ（3回目）を踏む	<p>3回目のフットスイッチを踏む操作をすると1から9の工程が自動的に行われます。</p> <p>1 脱気開始。脱気中ランプ点灯</p> <p style="text-align: center;"></p> <p>2 脱気タイマーで設定した時間が経過すると脱気終了。脱気中ランプ消灯</p> <p style="text-align: center;"></p> <p>3 ガス充填開始。ガス充填中ランプ点灯</p> <p style="text-align: center;"></p> <p>4 ガス充填タイマーで設定した時間が経過するとガス充填終了。ガス充填中ランプ消灯</p> <p style="text-align: center;"></p> <p>5 ノズル後退</p> <p>6 圧着レバーがシール面に密着し、シール開始。加熱中ランプが点灯。</p> <p style="text-align: center;"></p> <p>7 加熱終了後 加熱中ランプ消灯、冷却中ランプが点灯。</p> <p style="text-align: center;"> </p> <p>8 冷却終了 冷却中ランプ消灯</p> <p style="text-align: center;"></p> <p>9 シール完了（圧着レバーが上がり、ノズル自動前進設定がONの場合、ノズルが前進します）</p>
14	シール完了	<p>7-11 シールのできあがり</p> <p>長時間作業を行わない時は、電源プラグをコンセントから抜いてください。</p>

## 8-5-7 《1回真空計脱気 + ガス充填 + シール》作業手順

設定画面の表示内容



	手 順	各操作リファレンスでの項目名称 または、操作方法・設定方法解説
1	漏電ブレーカーを ON	7-8 漏電ブレーカー、電源ボタンを ON にする
2	電源ボタンを ON	7-8 漏電ブレーカー、電源ボタンを ON にする
3	3-a 登録してある場合「1 カイガス シンクウケイ」 の作業No.を選択  3-b 登録していない場合は登録をする	3-a の場合 8-4 各操作・各設定リファレンス >> 8-4-2 作業No.の選 択  3-b の場合 8-4 各操作・各設定リファレンス >> 8-4-3 シール方式 の選択・登録・変更
4	ノズル前進距離設定 (設定範囲 N1 ~ N8)	8-4 各操作・各設定リファレンス >> 8-4-18 ノズル前進 距離の設定
5	真空度の設定 (設定範囲 -1 ~ -100kPa)	8-4 各操作・各設定リファレンス >> 8-4-11 真空計脱気 の設定
6	ガス充填時間の設定 (設定範囲 0.1 ~ 99.9 秒)	8-4 各操作・各設定リファレンス >> 8-4-13 1 回ガス充填 のガス充填時間の設定
7	加熱温度設定 (設定範囲 60 ~ 250°C)	8-4 各操作・各設定リファレンス >> 8-4-5 加熱温度の設 定
8	加熱時間設定 (設定範囲 0.0 ~ 2.0 秒)	8-4 各操作・各設定リファレンス >> 8-4-6 加熱時間の設 定
9	冷却温度設定 (設定範囲 40°C~加熱温度設定値)	8-4 各操作・各設定リファレンス >> 8-4-7 冷却温度の設 定
10	フットスイッチ (1 回目) を踏む	ノズルが前へ出てきます。
11	シール面に袋をセット	内容物の入った袋にノズルを差し込み、シール位置を確かめな がら、袋の両端を整えます。





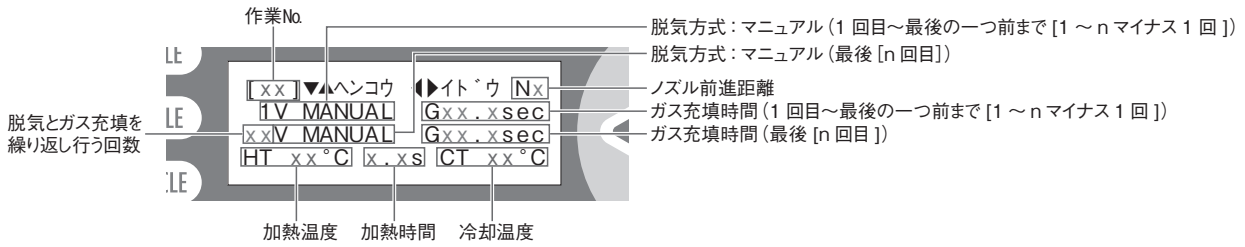

12	フットスイッチ（2回目）を踏む	<p>（「(1回) 真空計脱気 + ガス充填 + シール」作業手順のつづき）</p> <p>圧着レバーが下降し、袋をスポンジで挟み込み密封します。（圧着レバーが閉じるまで踏み続けてください）</p> <p><b>注！</b> 圧着レバーの下降途中で足をフットスイッチから離すと安全機構が働いて、圧着レバーが開きます。</p>
13	フットスイッチ（3回目）を踏む	<p>3回目のフットスイッチを踏む操作をすると1から9の工程が自動的に行われます。</p> <p>1 脱気開始。脱気中ランプ点灯</p> <p style="text-align: center;"> VAC CYCLE</p> <p>脱気中真空度をレベルメーターで確認できます。</p> <p>2 設定した真空度に到達すると脱気終了。脱気中ランプ消灯</p> <p style="text-align: center;">● VAC CYCLE</p> <p>3 ガス充填開始。ガス充填中ランプ点灯</p> <p style="text-align: center;"> GAS CYCLE</p> <p>4 ガス充填タイマーで設定した時間が経過するとガス充填終了。ガス充填中ランプ消灯</p> <p style="text-align: center;">● GAS CYCLE</p> <p>5 ノズル後退</p> <p>6 圧着レバーがシール面に密着し、シール開始。加熱中ランプが点灯。</p> <p style="text-align: center;"> HEAT CYCLE</p> <p>7 加熱終了後 加熱中ランプ消灯、冷却中ランプが点灯。</p> <p style="text-align: center;">● HEAT CYCLE       COOL CYCLE</p> <p>8 冷却終了 冷却中ランプ消灯</p> <p style="text-align: center;">● COOL CYCLE</p> <p>9 シール完了（圧着レバーが上がり、ノズル自動前進設定が ON の場合、ノズルが前進します）</p>
14	シール完了	<p>7-11 シールのできあがり</p> <p>長時間作業を行わない時は、電源プラグをコンセントから抜いてください。</p>

## 8-5-8 《n回マニュアル脱気 + ガス充填 + シール》作業手順

設定画面の表示内容 (nとは、脱気とガス充填を繰り返す任意の回数のことを表しています。)



	手 順	各操作リファレンスでの項目名称 または、操作方法・設定方法解説
1	漏電ブレーカーを ON	7-8 漏電ブレーカー、電源ボタンを ON にする
2	電源ボタンを ON	7-8 漏電ブレーカー、電源ボタンを ON にする
3	3-a 登録してある場合 「xx ガス マニュアル」 の作業No.を選択  3-b 登録していない場合は登録をする	3-a の場合 8-4 各操作・各設定リファレンス >> 8-4-2 作業No.の選択  3-b の場合 8-4 各操作・各設定リファレンス >> 8-4-3 シール方式の選択・登録・変更
4	ノズル前進距離設定 (設定範囲 N1 ～ N8)	8-4 各操作・各設定リファレンス >> 8-4-18 ノズル前進距離の設定
5	1 ～ 「n マイナス 1」 回目までのガス充填タイマーの設定 (設定範囲 0.1 ～ 99.9 秒)	8-4 各操作・各設定リファレンス >> 8-4-15 n 回ガス充填の脱気・ガス充填時間の設定
6	脱気・ガス充填回数の設定 (設定範囲 2 ～ 99 回)	
7	n 回目ガス充填タイマーの設定 (設定範囲 0.0 ～ 99.9 秒)	
8	加熱温度設定 (設定範囲 60 ～ 250℃)	8-4 各操作・各設定リファレンス >> 8-4-5 加熱温度の設定
9	加熱時間設定 (設定範囲 0.0 ～ 2.0 秒)	8-4 各操作・各設定リファレンス >> 8-4-6 加熱時間の設定
10	冷却温度設定 (設定範囲 40℃～加熱温度設定値)	8-4 各操作・各設定リファレンス >> 8-4-7 冷却温度の設定
11	フットスイッチ (1 回目) を踏む	ノズルが前へ出てきます。
12	シール面に袋をセット	内容物の入った袋にノズルを差し込み、シール位置を確かめながら、袋の両端を整えます。





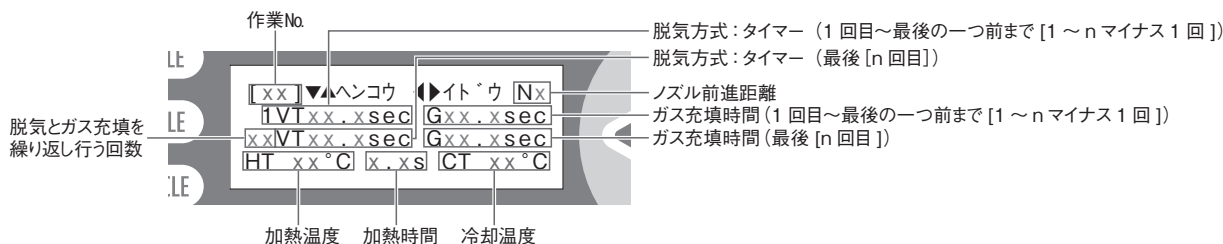

13	フットスイッチ（2回目）を踏む	<p>（「n回マニュアル脱気 + ガス充填 + シール」作業手順のつづき</p> <p>圧着レバーが下降し、袋をスポンジで挟み込み密封します。（圧着レバーが閉じるまで踏み続けてください）</p> <p><b>注！</b> 圧着レバーの下降途中で足をフットスイッチから離すと安全機構が働いて、圧着レバーが開きます。</p>
14	フットスイッチ（3回目）を踏む	<p>脱気が開始され、脱気中ランプが点灯します。</p> <p></p>
15	適切な脱気状態（目測判断）になればフットスイッチ（4回目）を踏む	<p>4回目のフットスイッチを踏む操作をすると1から3の工程が自動的に行われます。</p> <p>1 脱気終了。脱気中ランプ消灯。1回目ガス充填開始。ガス充填中ランプ点灯。</p> <p>● VAC CYCLE </p> <p>2 1～「nマイナス1回目」ガス充填タイマーで設定してあるガス充填時間が経過するとガス充填終了。ガス充填中ランプ消灯</p> <p>● GAS CYCLE</p> <p>3 2回目脱気開始。脱気中ランプが点灯。</p> <p></p>
16	適切な脱気状態（目測判断）になればフットスイッチ（5回目）を踏む	<p>15の1から3までの工程が「nマイナス1回」繰り返されます。</p>
17	xx回目のフットスイッチを踏む操作を行いn回目の脱気、ガス充填を行う。（xxの数値はn回の設定値により異なる不特定数値であること表現しています）	<p>xx回目のフットスイッチを踏む操作をすると1から7の工程が自動的に行われます。</p> <p>1 n回目の脱気が終了し、脱気中ランプが消灯し、n回目のガス充填が開始されます。ガス充填ランプ点灯。</p> <p>● VAC CYCLE </p> <p>2 n回目ガス充填タイマーで設定した時間が経過するとn回目ガス充填終了。ガス充填中タイマー消灯。</p> <p>● GAS CYCLE</p> <p>3 ノズル後退</p> <p>4 圧着レバーがシール面に密着し、シール開始。加熱中ランプが点灯</p> <p></p> <p>5 加熱終了後 加熱中ランプ消灯、冷却中ランプが点灯。</p> <p>● HEAT CYCLE </p> <p>6 冷却終了 冷却中ランプ消灯</p> <p>● COOL CYCLE</p> <p>7 シール完了（圧着レバーが上がり、ノズル自動前進設定がONの場合、ノズルが前進します）</p>
18	シール完了	<p>7-11 シールのできあがり</p> <p>長時間作業を行わない時は、電源プラグをコンセントから抜いてください。</p>

## 8-5-9 《n回タイマー脱気 + ガス充填 + シール》作業手順

設定画面の表示内容 (nとは、脱気とガス充填を繰り返す任意の回数のことを表しています。)



	手 順	各操作リファレンスでの項目名称 または、操作方法・設定方法解説
1	漏電ブレーカーを ON	7-8 漏電ブレーカー、電源ボタンを ON にする
2	電源ボタンを ON	7-8 漏電ブレーカー、電源ボタンを ON にする
3	3-a 登録してある場合「xx ガス タイマー」の作業 No.を選択  3-b 登録していない場合は登録をする	3-a の場合 8-4 各操作・各設定リファレンス >> 8-4-2 作業No.の選択  3-b の場合 8-4 各操作・各設定リファレンス >> 8-4-3 シール方式の選択・登録・変更
4	ノズル前進距離設定 (設定範囲 N1 ~ N8)	8-4 各操作・各設定リファレンス >> 8-4-18 ノズル前進距離の設定
5	1 ~ 「n マイナス 1」回目までの脱気タイマーの設定 (設定範囲 0.1 ~ 99.9 秒)	8-4 各操作・各設定リファレンス >> 8-4-15 n 回ガス充填の脱気・ガス充填時間の設定
6	1 ~ 「n マイナス 1」回目までのガス充填タイマーの設定 (設定範囲 0.1 ~ 99.9 秒)	
7	脱気・ガス充填回数の設定 (設定範囲 2 ~ 99 回)	
8	n 回目脱気タイマーの設定 (設定範囲 0.1 ~ 99.9 秒)	
9	n 回目ガス充填タイマーの設定 (設定範囲 0.0 ~ 99.9 秒)	
10	加熱温度設定 (設定範囲 60 ~ 250℃)	8-4 各操作・各設定リファレンス >> 8-4-5 加熱温度の設定
11	加熱時間設定 (設定範囲 0.0 ~ 2.0 秒)	8-4 各操作・各設定リファレンス >> 8-4-6 加熱時間の設定
12	冷却温度設定 (設定範囲 40℃~加熱温度設定値)	8-4 各操作・各設定リファレンス >> 8-4-7 冷却温度の設定

13	フットスイッチ（1回目）を踏む	<p>（「n回マニュアル脱気 + ガス充填 + シール」作業手順のつづき）</p> <p>ノズルが前へ出てきます。</p>
14	シール面に袋をセット	<p>内容物の入った袋にノズルを差し込み、シール位置を確かめながら、袋の両端を整えます。</p>
15	フットスイッチ（2回目）を踏む	<p>圧着レバーが下降し、袋をスポンジで挟み込み密封します。（圧着レバーが閉じるまで踏み続けてください）</p> <p><b>注！</b> 圧着レバーの下降途中で足をフットスイッチから離すと安全機構が働いて、圧着レバーが開きます。</p>
16	フットスイッチ（3回目）を踏む	<p>3回目のフットスイッチを踏む操作をすると1から13の工程が自動的に行われます。</p> <p>1 1回目脱気開始。脱気中ランプ点灯。</p> <p style="text-align: center;"></p> <p>2 1～「nマイナス1回目」までの脱気タイマーで設定した時間が経過すると1回目脱気終了。脱気中ランプ消灯。</p> <p style="text-align: center;">● VAC CYCLE</p> <p>3 1回目ガス充填開始。ガス充填中ランプ点灯。</p> <p style="text-align: center;"></p> <p>4 1～「nマイナス1回目」までのガス充填タイマーで設定した時間が経過すると1回目ガス充填終了。ガス充填中ランプ消灯。</p> <p style="text-align: center;">● GAS CYCLE</p> <p>5 1から4の工程が「nマイナス1回」繰り返されます。</p> <p>6 n回目脱気開始。脱気中ランプ点灯。</p> <p style="text-align: center;"></p> <p>7 n回目脱気タイマーで設定した時間が経過すると脱気終了。脱気中ランプ消灯し、n回目のガス充填が開始されます。ガス充填ランプ点灯。</p> <p style="text-align: center;">● VAC CYCLE      </p> <p>8 n回目ガス充填タイマーで設定した時間が経過するとn回目ガス充填終了。ガス充填中ランプ消灯</p> <p style="text-align: center;">● GAS CYCLE</p> <p>9 ノズル後退</p> <p>10 圧着レバーがシール面に密着し、シール開始。加熱中ランプが点灯。</p> <p style="text-align: center;"></p> <p>11 加熱終了後 加熱中ランプ消灯、冷却中ランプが点灯。</p> <p style="text-align: center;">● HEAT CYCLE      </p> <p>12 冷却終了 冷却中ランプ消灯</p> <p style="text-align: center;">● COOL CYCLE</p> <p>13 シール完了（圧着レバーが上がり、ノズル自動前進設定がONの場合、ノズルが前進します）</p>
17	シール完了	<p>7-11 シールのできあがり</p> <p>長時間作業を行わない時は、電源プラグをコンセントから抜いてください。</p>







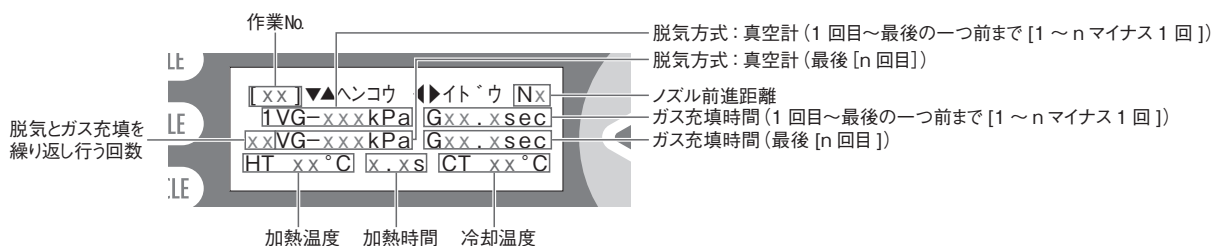







## 8-5-10 《n 回真空計脱気 + ガス充填 + シール》作業手順

設定画面の表示内容 (n とは、脱気とガス充填を繰り返し行う任意の回数のことを表しています。)



	手 順	各操作リファレンスでの項目名称 または、操作方法・設定方法解説
1	漏電ブレーカーを ON	7-8 漏電ブレーカー、電源ボタンを ON にする
2	電源ボタンを ON	7-8 漏電ブレーカー、電源ボタンを ON にする
3	3-a 登録してある場合「xx ガス シンクウケイ」の 作業No.を選択  3-b 登録していない場合は登録をする	3-a の場合 8-4 各操作・各設定リファレンス >> 8-4-2 作業No.の選 択  3-b の場合 8-4 各操作・各設定リファレンス >> 8-4-3 シール方式 の選択・登録・変更
4	ノズル前進距離設定 (設定範囲 N1 ~ N8)	8-4 各操作・各設定リファレンス >> 8-4-18 ノズル前進 距離の設定
5	1 ~ 「n マイナス 1」回目までの真空度の設定 (設定範囲 -1 ~ -100kPa)	8-4 各操作・各設定リファレンス >> 8-4-15 n 回ガス充填 の脱気・ガス充填時間の設定
6	1 ~ 「n マイナス 1」回目までのガス充填タイマーの設 定 (設定範囲 0.1 ~ 99.9 秒)	
7	脱気・ガス充填回数の設定 (設定範囲 2 ~ 99 回)	
8	n 回目真空度の設定 (設定範囲 -1 ~ -100kPa)	
9	n 回目ガス充填タイマーの設定 (設定範囲 0.0 ~ 99.9 秒)	
10	加熱温度設定 (設定範囲 60 ~ 250°C)	8-4 各操作・各設定リファレンス >> 8-4-5 加熱温度の設 定
11	加熱時間設定 (設定範囲 0.0 ~ 2.0 秒)	8-4 各操作・各設定リファレンス >> 8-4-6 加熱時間の設 定
12	冷却温度設定 (設定範囲 40°C~加熱温度設定値)	8-4 各操作・各設定リファレンス >> 8-4-7 冷却温度の設 定







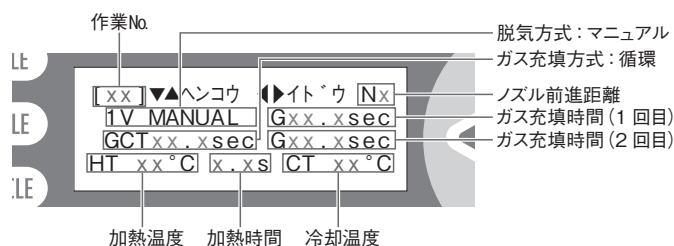







		(「n 回真空計脱気 + ガス充填 + シール」作業手順のつづき)
13	フットスイッチ (1 回目) を踏む	ノズルが前へ出てきます。
14	シール面に袋をセット	内容物の入った袋にノズルを差し込み、シール位置を確かめながら、袋の両端を整えます。
15	フットスイッチ (2 回目) を踏む	<p>圧着レバーが下降し、袋をスポンジで挟み込み密封します。(圧着レバーが閉じるまで踏み続けてください)</p> <p><b>注！</b> 圧着レバーの下降途中で足をフットスイッチから離すと安全機構が働いて、圧着レバーが開きます。</p>
16	フットスイッチ (3 回目) を踏む	<p>3 回目のフットスイッチを踏む操作をすると 1 から 13 の工程が自動的に行われます。</p> <p>1 1 回目脱気開始。脱気中ランプ点灯。</p> <p></p> <p>2 設定した 1 ~ 「n マイナス 1 回目」までの真空度に達すると 1 回目脱気終了。脱気中ランプ消灯。</p> <p></p> <p>3 1 回目ガス充填開始。ガス充填中ランプ点灯。</p> <p></p> <p>4 1 ~ 「n マイナス 1 回目」までのガス充填タイマーで設定した時間が経過すると 1 回目ガス充填終了。ガス充填中ランプ消灯。</p> <p></p> <p>5 1 から 4 の工程が 「n マイナス 1 回」 繰り返されます。</p> <p>6 n 回目脱気開始。脱気中ランプ点灯。</p> <p></p> <p>7 設定した真空度に到達すると脱気終了。脱気中ランプ消灯し、n 回目のガス充填が開始されます。ガス充填ランプ点灯。</p> <p> </p> <p>8 n 回目ガス充填タイマーで設定した時間が経過すると n 回目ガス充填終了。ガス充填中ランプ消灯</p> <p></p> <p>9 ノズル後退</p> <p>10 圧着レバーがシール面に密着し、シール開始。加熱中ランプが点灯。</p> <p></p> <p>11 加熱終了後 加熱中ランプ消灯、冷却中ランプが点灯。</p> <p> </p> <p>12 冷却終了 冷却中ランプ消灯</p> <p></p> <p>13 シール完了 (圧着レバーが上がり、ノズル自動前進設定が ON の場合、ノズルが前進します)</p>
17	シール完了	<p>7-11 シールのできあがり</p> <p>長時間作業を行わない時は、電源プラグをコンセントから抜いてください。</p>

## 8-5-11 《循環マニュアル脱気 + ガス充填 + シール》作業手順

## 設定画面の表示内容



	手 順	各操作リファレンスでの項目名称 または、操作方法・設定方法解説
1	漏電ブレーカーを ON	7-8 漏電ブレーカー、電源ボタンを ON にする
2	電源ボタンを ON	7-8 漏電ブレーカー、電源ボタンを ON にする
3	3-a 登録してある場合「ジュンカン マニュアル」の 作業No.を選択  3-b 登録していない場合は登録をする	3-a の場合 8-4 各操作・各設定リファレンス >> 8-4-2 作業No.の選 択  3-b の場合 8-4 各操作・各設定リファレンス >> 8-4-3 シール方式 の選択・登録・変更
4	ノズル前進距離設定 (設定範囲 N1 ~ N8)	8-4 各操作・各設定リファレンス >> 8-4-18 ノズル前進 距離の設定
5	1 回目ガス充填タイマーの設定 (設定範囲 0.1 ~ 99.9 秒)	8-4 各操作・各設定リファレンス >> 8-4-17 循環ガス充 填のガス充填時間の設定
6	循環ガス (充填) タイマーの設定 (設定範囲 0.1 ~ 99.9 秒)	
7	2 回目ガス充填タイマーの設定 (設定範囲 0.0 ~ 99.9 秒)	
8	加熱温度設定 (設定範囲 60 ~ 250°C)	8-4 各操作・各設定リファレンス >> 8-4-5 加熱温度の設 定
9	加熱時間設定 (設定範囲 0.0 ~ 2.0 秒)	8-4 各操作・各設定リファレンス >> 8-4-6 加熱時間の設 定
10	冷却温度設定 (設定範囲 40°C~加熱温度設定値)	8-4 各操作・各設定リファレンス >> 8-4-7 冷却温度の設 定
11	フットスイッチ (1 回目) を踏む	ノズルが前へ出てきます。







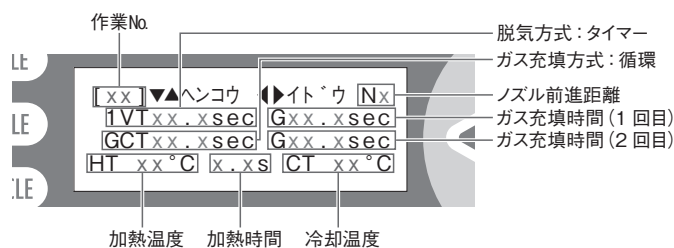







12	シール面に袋をセット	(「循環マニュアル脱気 + ガス充填 + シール」作業手順のつづき) 内容物の入った袋にノズルを差し込み、シール位置を確かめながら、袋の両端を整えます。
13	フットスイッチ (2 回目) を踏む	<p>圧着レバーが下降し、袋をスポンジで挟み込み密封します。(圧着レバーが閉じるまで踏み続けてください)</p> <p><b>注 !</b> 圧着レバーの下降途中で足をフットスイッチから離すと安全機構が働いて、圧着レバーが開きます。</p>
14	フットスイッチ (3 回目) を踏む	<p>脱気が開始され、脱気中ランプが点灯します。</p> <p></p>
15	適切な脱気状態 (目測判断) になればフットスイッチ (4 回目) を踏む	<p>4 回目のフットスイッチを踏む操作をすると 1 から 12 の工程が自動的に行われます。</p> <p>1 脱気終了。脱気中ランプ消灯</p> <p></p> <p>2 1 回目ガス充填開始。ガス充填中ランプ点灯。</p> <p></p> <p>3 1 回目ガス充填タイマーで設定した時間が経過するとガス充填終了。ガス充填中ランプ消灯。</p> <p></p> <p>4 ガス循環開始。脱気中ランプ、ガス充填中ランプ点灯。</p> <p> </p> <p>5 循環タイマーで設定した時間が経過するとガス循環終了。脱気中ランプ、ガス充填中ランプ消灯。</p> <p> </p> <p>6 2 回目ガス充填開始。ガス充填中ランプ点灯。</p> <p></p> <p>7 2 回目ガス充填タイマーで設定した時間が経過すると 2 回目ガス充填終了。ガス充填中ランプ消灯。</p> <p></p> <p>8 ノズル後退</p> <p>9 圧着レバーがシール面に密着し、シール開始。加熱中ランプが点灯。</p> <p></p> <p>10 加熱終了後 加熱中ランプ消灯、冷却中ランプが点灯。</p> <p> </p> <p>11 冷却終了 冷却中ランプ消灯</p> <p></p> <p>12 シール完了 (圧着レバーが上がり、ノズル自動前進設定が ON の場合、ノズルが前進します)</p>
16	シール完了	<p>7-11 シールのできあがり</p> <p>長時間作業を行わない時は、電源プラグをコンセントから抜いてください。</p>

## 8-5-12 《循環タイマー脱気 + ガス充填 + シール》作業手順

## 設定画面の表示内容



	手 順	各操作リファレンスでの項目名称 または、操作方法・設定方法解説
1	漏電ブレーカーを ON	7-8 漏電ブレーカー、電源ボタンを ON にする
2	電源ボタンを ON	7-8 漏電ブレーカー、電源ボタンを ON にする
3	3-a 登録してある場合「ジュンカン タイマー」の作業No.を選択  3-b 登録していない場合は登録をする	3-a の場合 8-4 各操作・各設定リファレンス >> 8-4-2 作業No.の選択  3-b の場合 8-4 各操作・各設定リファレンス >> 8-4-3 シール方式の選択・登録・変更
4	ノズル前進距離設定 (設定範囲 N1 ~ N8)	8-4 各操作・各設定リファレンス >> 8-4-18 ノズル前進距離の設定
5	脱気タイマーの設定 (設定範囲 0.1 ~ 99.9 秒)	
6	1 回目ガス充填タイマーの設定 (設定範囲 0.1 ~ 99.9 秒)	
7	循環ガス (充填) タイマーの設定 (設定範囲 0.1 ~ 99.9 秒)	8-4 各操作・各設定リファレンス >> 8-4-17 循環ガス充填のガス充填時間の設定
8	2 回目ガス充填タイマーの設定 (設定範囲 0.0 ~ 99.9 秒)	
9	加熱温度設定 (設定範囲 60 ~ 250°C)	8-4 各操作・各設定リファレンス >> 8-4-5 加熱温度の設定
10	加熱時間設定 (設定範囲 0.0 ~ 2.0 秒)	8-4 各操作・各設定リファレンス >> 8-4-6 加熱時間の設定
11	冷却温度設定 (設定範囲 40°C~加熱温度設定値)	8-4 各操作・各設定リファレンス >> 8-4-7 冷却温度の設定







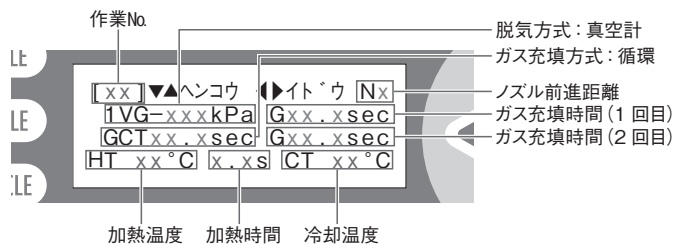







		(「循環タイマー脱気 + ガス充填 + シール」作業手順のつづき)
12	フットスイッチ (1 回目) を踏む	ノズルが前へ出てきます。
13	シール面に袋をセット	内容物の入った袋にノズルを差し込み、シール位置を確かめながら、袋の両端を整えます。
14	フットスイッチ (2 回目) を踏む	<p>圧着レバーが下降し、袋をスポンジで挟み込み密封します。(圧着レバーが閉じるまで踏み続けてください)</p> <p><b>注 !</b> 圧着レバーの下降途中で足をフットスイッチから離すと安全機構が働いて、圧着レバーが開きます。</p>
15	フットスイッチ (3 回目) を踏む	<p>3 回目のフットスイッチを踏む操作をすると 1 から 13 の工程が自動的に行われます。</p> <p>1 脱気開始。脱気中ランプ点灯。</p> <p></p> <p>2 脱気タイマーで設定した時間が経過すると脱気終了。脱気中ランプ消灯</p> <p></p> <p>3 1 回目ガス充填開始。ガス充填中ランプ点灯。</p> <p></p> <p>4 1 回目ガス充填タイマーで設定した時間が経過するとガス充填終了。ガス充填中ランプ消灯。</p> <p></p> <p>5 ガス循環開始。脱気中ランプ、ガス充填中ランプ点灯。</p> <p> </p> <p>6 循環タイマーで設定した時間が経過するとガス循環終了。脱気中ランプ、ガス充填中ランプ消灯。</p> <p> </p> <p>7 2 回目ガス充填開始。ガス充填中ランプ点灯。</p> <p></p> <p>8 2 回目ガス充填タイマーで設定した時間が経過すると 2 回目ガス充填終了。ガス充填中ランプ消灯。</p> <p></p> <p>9 ノズル後退</p> <p>10 圧着レバーがシール面に密着し、シール開始。加熱中ランプが点灯。</p> <p></p> <p>11 加熱終了後 加熱中ランプ消灯、冷却中ランプが点灯。</p> <p> </p> <p>12 冷却終了 冷却中ランプ消灯</p> <p></p> <p>13 シール完了 (圧着レバーが上がり、ノズル自動前進設定が ON の場合、ノズルが前進します)</p>
16	シール完了	<p>7-11 シールのできあがり</p> <p>長時間作業を行わない時は、電源プラグをコンセントから抜いてください。</p>

### 8-5-13 《循環真空計脱気 + ガス充填 + シール》作業手順

設定画面の表示内容



手順	各操作リファレンスでの項目名称 または、操作方法・設定方法解説
1 漏電ブレーカーを ON	7-8 漏電ブレーカー、電源ボタンを ON にする
2 電源ボタンを ON	7-8 漏電ブレーカー、電源ボタンを ON にする
3 3-a 登録してある場合「ジュンカン シンクウケイ」の作業No.を選択  3-b 登録していない場合は登録をする	3-a の場合 8-4 各操作・各設定リファレンス >> 8-4-2 作業No.の選択  3-b の場合 8-4 各操作・各設定リファレンス >> 8-4-3 シール方式の選択・登録・変更
4 ノズル前進距離設定 (設定範囲 N1 ~ N8)	8-4 各操作・各設定リファレンス >> 8-4-18 ノズル前進距離の設定
5 真空度の設定 (設定範囲 -1 ~ -100kPa)	8-4 各操作・各設定リファレンス >> 8-4-17 循環ガス充填のガス充填時間の設定
6 1 回目ガス充填タイマーの設定 (設定範囲 0.1 ~ 99.9 秒)	
7 循環ガス (充填) タイマーの設定 (設定範囲 0.1 ~ 99.9 秒)	
8 2 回目ガス充填タイマーの設定 (設定範囲 0.0 ~ 99.9 秒)	
9 加熱温度設定 (設定範囲 60 ~ 250°C)	8-4 各操作・各設定リファレンス >> 8-4-5 加熱温度の設定
10 加熱時間設定 (設定範囲 0.0 ~ 2.0 秒)	8-4 各操作・各設定リファレンス >> 8-4-6 加熱時間の設定
11 冷却温度設定 (設定範囲 40°C~加熱温度設定値)	8-4 各操作・各設定リファレンス >> 8-4-7 冷却温度の設定

		(「循環真空計脱気 + ガス充填 + シール」作業手順のつづき)
12	フットスイッチ (1 回目) を踏む	ノズルが前へ出てきます。
13	シール面に袋をセット	内容物の入った袋にノズルを差し込み、シール位置を確かめながら、袋の両端を整えます。
14	フットスイッチ (2 回目) を踏む	<p>圧着レバーが下降し、袋をスポンジで挟み込み密封します。(圧着レバーが閉じるまで踏み続けてください)</p> <p><b>注 !</b> 圧着レバーの下降途中で足をフットスイッチから離すと安全機構が働いて、圧着レバーが開きます。</p>
15	フットスイッチ (3 回目) を踏む	<p>3 回目のフットスイッチを踏む操作をすると 1 から 13 の工程が自動的に行われます。</p> <p>1 脱気開始。脱気中ランプ点灯。</p> <p></p> <p>2 設定した真空度に達すると脱気終了。脱気中ランプ消灯</p> <p></p> <p>3 1 回目ガス充填開始。ガス充填中ランプ点灯。</p> <p></p> <p>4 1 回目ガス充填タイマーで設定した時間が経過するとガス充填終了。ガス充填中ランプ消灯。</p> <p></p> <p>5 ガス循環開始。脱気中ランプ、ガス充填中ランプ点灯。</p> <p> </p> <p>6 循環タイマーで設定した時間が経過するとガス循環終了。脱気中ランプ、ガス充填中ランプ消灯。</p> <p> </p> <p>7 2 回目ガス充填開始。ガス充填中ランプ点灯。</p> <p></p> <p>8 2 回目ガス充填タイマーで設定した時間が経過すると 2 回目ガス充填終了。ガス充填中ランプ消灯。</p> <p></p> <p>9 ノズル後退</p> <p>10 圧着レバーがシール面に密着し、シール開始。加熱中ランプが点灯。</p> <p></p> <p>11 加熱終了後 加熱中ランプ消灯、冷却中ランプが点灯。</p> <p> </p> <p>12 冷却終了 冷却中ランプ消灯</p> <p></p> <p>13 シール完了 (圧着レバーが上がり、ノズル自動前進設定が ON の場合、ノズルが前進します)</p>
16	シール完了	<p>7-11 シールのできあがり</p> <p>長時間作業を行わない時は、電源プラグをコンセントから抜いてください。</p>