

ポリシーラー  
P-200 PC-200 / P-300 PC-300

ショップシーラー  
FS-215 FS-315

茶袋シーラー  
T-130K T-230K

滅菌パック用シーラー  
UP-200

## 丈夫で美しいシーリング。

コンパクトなボディでありながら  
インパルスシーラーならではの高品質なシールを行う  
富士インパルス卓上型シーラーは  
あなたの「<sup>たい</sup>包み袋」にお応えします





P

手軽に確実にシーリング  
ポリシーラー

医療現場での滅菌バッグのシーリング  
滅菌バッグ用シーラー

UP



組紐ヒーター採用

店頭での使用を視野に  
ショップシーラー

FS



カッター機構付  
ポリシーラー



PC

T

厚物ガゼット袋を確実にシーリング  
茶袋シーラー



組紐ヒーター採用

## 冷却時間を青色発光でお伝えします

インパルスシールの仕上がりの美しさは  
包装フィルムを加熱後、溶着したフィルムを  
加圧しつつ、冷却することで造られます。

これまでお客様判断であった  
「シール冷却の確実な実施」  
をアシストする青色ランプ表  
示機能を追加しました。





シール加熱時は赤色に シール冷却時は青色にタイマーのランプを発光させ  
美しいシールを造り上げるためのサポートを行います。



■ 画像のランプの発光はイメージです

	P-200 / P-300	PC-200 / PC-300
Line up	 写真は左からP-200、P-300	 写真は左からPC-200、PC-300
シール幅	2 mm	2 mm
シール長さ	200、300 mm	200、300 mm
対応フィルムの厚さ※1	0.2 mm 以下	0.2 mm 以下
テーブル	なし	なし
冷却時間青色発光機能	あり	あり
シール終了合図音	あり	あり

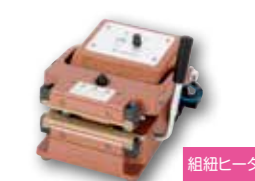
	UP-200	FS-215 / FS-315	T-130K / T-230K
	 組紐ヒーター採用	 写真はFS-215	 写真はT-130K 組紐ヒーター採用
シール幅	3 mm ※2	5 または 2 mm ※3	10 mm ※2
シール長さ	200 mm	200、300 mm	120、220 mm
対応フィルムの厚さ※1	0.2 mm 以下	0.2 mm 以下	0.5 mm 以下
テーブル	なし	標準装備	なし
冷却時間青色発光機能	あり	あり	あり
シール終了合図音	あり	あり	あり

※1 数字は2枚以上の合計ですが、電圧、フィルムの材質により多少変動することがあります。

※2 組紐ヒーターはその特性上、ヒーター幅が一定ではなく、シール幅が製品ごと、ヒータごとに異なる場合があります。

※3 ヒーターを取り替えることにより変更することができます。

手動・卓上型シーラー ポリシーラー®

最も手軽な卓上型シーラー



多様なニーズ・用途に対応



ポリシーラー®は、店頭での個包装や工場内で各種部品や食材などを少量ずつ包装するのに最適です。コンパクトなボディで場所を取らず、機械の移動も簡単です。シール長さ20 cm、30 cmのバリエーションがあります。厚さ0.2 mm(重ね合わせ合計数値)までの包材のシールができる片側加熱タイプです。

加熱・冷却時間をランプの色表示でお知らせ

加熱中はランプが赤色に点灯し、冷却中は青色に点灯してシールを美しく仕上げるために重要な"冷却時間"を目視で確認できます。冷却が終了すると青色表示が消灯し、シール終了の合図音がピッと鳴ります。



加熱冷却ランプ 加熱時間 赤色に点灯 冷却時間 青色に点灯  
■ 画像のランプの発光はイメージです

簡単な操作

加熱時間調節つまみで使用する袋に適した加熱時間を設定します。圧着レバーを片手で押さえると加熱ランプが点灯。青色発光が消えて、シール終了音がピッと鳴ったらシール完了です。

2mm シールと溶断シールが可能

P/PC-200、P/PC-300は工場出荷時に装着している2 mmヒーターを付属の溶断ヒーターに交換し、溶断シールを行うことが可能です。溶断シールとはピアノ線状のヒーターでフィルムを溶かして断ち切るシールです。わずかにフィルム同士が溶着されますが、シール強度はほとんどありません。

カッター機構：PC-200、PC-300

PCは、シール後にカッターノブをスライドさせて、余分な袋端をカットすることが可能です。また、チューブ状のフィルムを製袋加工することが可能です。



UP-200

手動・卓上型シーラー

滅菌バッグ用・上ヒーター仕様の卓上型シーラー



上ヒーター仕様 滅菌バッグ用シーラー

上ヒーター仕様のUP-200は滅菌バッグのフィルム側を上に向けた状態でシールを行うことができます。

上ヒーター仕様 UP-200の場合

滅菌バッグのフィルム側を上にして医療器具などの内容物を目で確認しながらシールできますので、シール部への滅菌バッグのセットが容易に行え、作業効率も向上します。

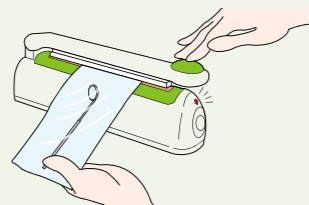

下ヒーター仕様 P-200での滅菌バッグのシール

滅菌バッグのフィルム側をヒーター部に接するようにセットすると内容物の位置が確認しづらく、シール部に内容物を挟んでしまう可能性もあり、作業効率も低下します。

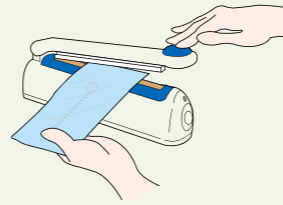

耐薬品性樹脂、組紐ヒーターを採用

圧着レバーなどの樹脂部品に耐薬品性の高い樹脂を採用し、消毒液などのアルカリ性薬品に対する耐久性を向上させています。また、柔軟性の高い組紐ヒーターを採用し、ガゼットタイプの滅菌バッグも確実にシールができ、併せてヒーターの耐久性も向上させています。

加熱・冷却時間をランプの色表示でお知らせ

ランプが加熱中は赤色に、冷却中は青色に点灯して"冷却時間"を目視で確認できます。冷却が終了すると青色表示が消灯し、合図音がピッと鳴ります。



手動・卓上型シーラー ショップシーラー

シール専用 手動 シール回数/日 1000 袋以下 機種測定自安 シール長さ 20 cm 200タイプ シール長さ 30 cm 300タイプ シール幅 2/5 mm兼用 加熱冷却ランプ表示 標準テーブル



FS-215



FS-315

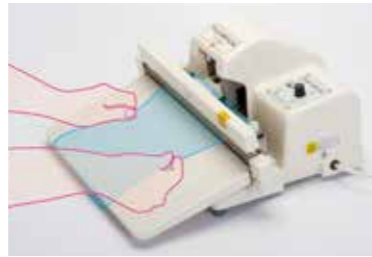
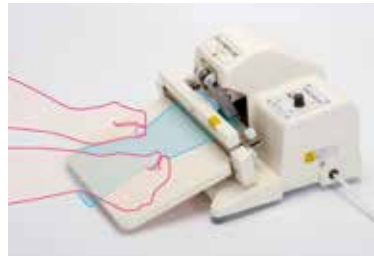

テーブルサイズ  
FS-215: 幅218 x 奥行180 mm  
FS-315: 幅317 x 奥行180 mm

簡単な操作

両手で袋を持ったまま、軽くテーブルを押し下げるだけで強い加圧力が加えられ、丈夫で美しいシールができます。加熱時間調節ツマミで使用する袋に応じた加熱時間を設定します。



加熱時間調整ツマミ  
加熱冷却ランプ

加熱・冷却時間をランプの色表示でお知らせ

加熱中はランプが赤色に点灯し、冷却中は青色に点灯してシールを美しく仕上げるために重要な"冷却時間"を目視で確認できます。冷却が終了すると青色表示が消灯し、シール終了の合図音がピッと鳴ります。



加熱冷却ランプ 加熱時間 赤色に点灯 冷却時間 青色に点灯

様々な用途に

店頭での個包装や工場内の各種部品、食材などを少量ずつ包装するのに最適です。軽量でコンパクトなボディで、移動も簡単です。丸みを持たせたデザインは店内に違和感なく設置し、お店の雰囲気、美観を損ねずお使いいただくことを期待できます。

主な導入業種事例

製菓・製パン(各種パン、各種菓子、珍味、カステラ)、麺類、菓、文具、本、雑誌、野菜、各種雑貨、金属製品、各種部品、各種食料品など

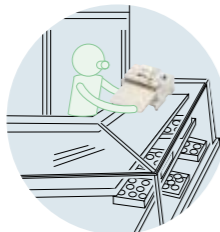

容易なメンテナンス

ヒーターなどの部品はテーブルをはずして交換を行います。テーブルは樹脂ナットを指で回すとはずせません。付属の交換用ヒーターはパーツカバーの中に収納しています。



樹脂ナット テーブル  
パーツカバーを固定している蝶ナットを緩めます 機械底面から見た状態です

手動・卓上型・厚物ガゼット用シーラー

厚物ガゼット袋(茶袋、コーヒー豆袋など)用シーラー

シール専用 手動 シール回数/日 1000 袋以下 機種測定自安 組紐ヒーター 組紐ヒーター採用法 シール長さ 12 cm 130タイプ シール長さ 22 cm 230タイプ シール幅 10 mm 加熱冷却ランプ表示



T-130K



T-230K

簡単な操作

加熱時間を調節ツマミで設定。左手で袋を持ち、本体右側の圧着ハンドルを手前に引くと丈夫で美しいシールができます。

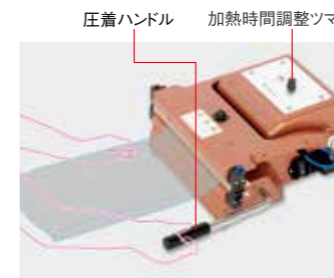

圧着ハンドル 加熱時間調整ツマミ

加熱・冷却時間をランプの色表示でお知らせ

加熱中はランプが赤色に点灯し、冷却中は青色に点灯してシールを美しく仕上げるために重要な"冷却時間"を目視で確認できます。冷却が終了すると青色表示が消灯し、シール終了の合図音がピッと鳴ります。



加熱冷却ランプ 加熱時間 赤色に点灯 冷却時間 青色に点灯

厚いガゼット袋を確実にシール

袋の上下から加熱し、さらに強力なシール加圧力を加え、アルミ蒸着フィルムを使用したガゼット袋(お茶袋やコーヒー豆袋をはじめ各種フィルムの総厚0.5 mmまでの袋)をシールすることができます。

お茶袋などに多いガゼット袋のイメージ図

背の部分が4枚重ねになり、強力なシール加圧力と加熱が必要となります。



上イラストのようなガゼット袋であれば、一番厚くなる箇所は、4枚重ねになりますので、フィルム1枚の厚さが0.125mm以下のものまでシール可能とお考えください。  
総厚 0.5 mm ÷ 4 枚 = 1枚当 0.125 mm

熱源に組紐ヒーターを採用

組紐ヒーターは、厚手ガゼット袋などが持つ"構造に因る包材の大きな段差"でシール仕上がりに影響を受けない画期的なヒーターです。

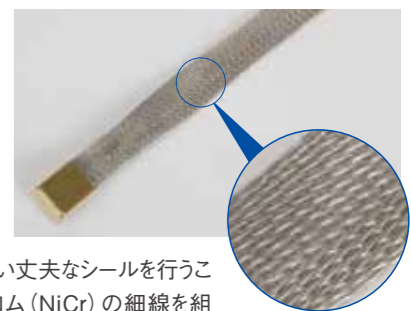

ヒーターの縁の形状が丸い特性から"エッジ切れ"の無い丈夫なシールを行うことができます。ニッケルクロム(NiCr)の細線を組紐状に編んで造った、柔軟性が高く、繰り返し使用しても損傷しにくい構造を持つ耐久性の高いヒーターです。厚手ガゼット袋の他、厚手フィルム、ラミネート袋に対応します。

多彩な包材に対応

シール圧力は、工場出荷時に標準的な袋の厚さに合わせて設定しています。T-130K、T-230Kはご使用される袋の材質や厚みに応じて圧力調整ナットでシール加圧力を変更することができます。

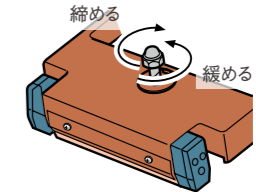
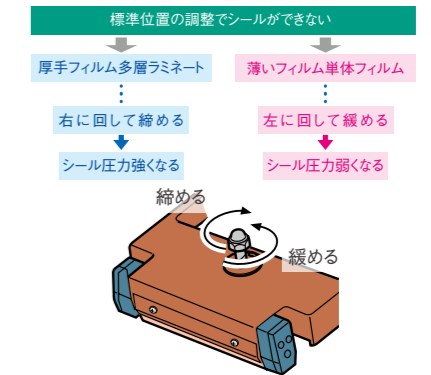

締める 緩める

## 主な仕様

製品名	電源 V	消費電力 W	プラグ 形状	シール 方式 ※1	シール 長さ mm	シール 幅 mm	加熱時間 sec.	対応する フィルムの厚み mm ※2	機械 質量 kg	機械寸法 mm	テーブル サイズ mm	カッター 機構	冷却時間 青色発光 機能	シール 終了音機能 ※3
P-200	100	240	㊦	片側加熱式	200	2または溶断	0.1~1.6	合計0.2以下	2.2	幅72x奥行310x高180	無	無	有	有
PC-200	100	240	㊦	片側加熱式	200	2または溶断	0.1~1.6	合計0.2以下	2.2	幅72x奥行310x高180	無	有:シール線より 約7mmをカット	有	有
P-300	100	330	㊦	片側加熱式	300	2または溶断	0.1~1.6	合計0.2以下	4	幅82x奥行430x高240	無	無	有	有
PC-300	100	330	㊦	片側加熱式	300	2または溶断	0.1~1.6	合計0.2以下	4	幅82x奥行430x高240	無	有:シール線より 約10mmをカット	有	有
UP-200	100	260	㊦	片側上加熱式	200	約3 ※5	0.1~2.1	合計0.2以下	2.2	幅72x奥行310x高180	無	無	有	有
FS-215	100	390	㊦	片側加熱式	200	5または2	0.1~1.6	合計0.2以下	5.2	幅286x奥行376x高198	幅218 x 奥行180	無	有	有
FS-315	100	530	㊦	片側加熱式	300	5または2	0.1~1.6	合計0.2以下	5.8	幅365x奥行376x高198	幅317 x 奥行180	無	有	有
T-130K ※4	100	960 ※4	㊦	上下加熱式	120	10 ※5	0.1~1.6	合計0.5以下	7	幅250x奥行300x高240	無	無	有	有
T-230K ※4	100	1350	㊦	上下加熱式	220	10 ※5	0.1~1.6	合計0.5以下	10	幅320x奥行300x高250	無	無	有	有

※1 片側加熱式:シール部の下側にヒーター線があります。 上下加熱式:シール部の上下共にヒーター線があり、上下から熱を加えることによって、より厚い袋をシールすることが可能なタイプです。

※2 数字は2枚以上の合計ですが、電圧、フィルムの材質により多少変動することがあります。

※3 加熱が終了し、適切な冷却時間が経過するとピッとシール終了をお知らせする音が鳴る機構です。

※4 T-130K、T-230Kは組紐ヒーターを装着した製品です。リボンヒーター(別途ご購入が必要)に交換して使用していただくことが可能です。リボンヒーターに交換した場合、T-130Kは消費電力が960Wから1300Wに上がりますのでご注意ください。

※5 組紐ヒーターはその特性上、ヒーター幅が一定ではなく、シール幅が製品ごと、ヒーターごとに異なる場合があります。

製品名欄の色は納期分類を表しています。 ■ 標準品 ..... 通常、在庫がある製品

## 外形寸法図

P-200

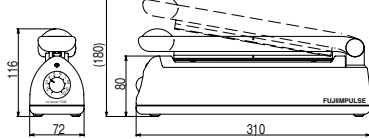

P-300

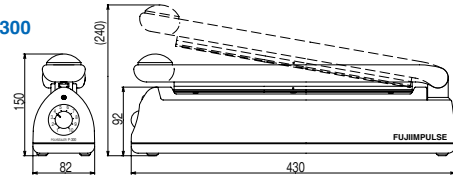

FS-215  
FS-315

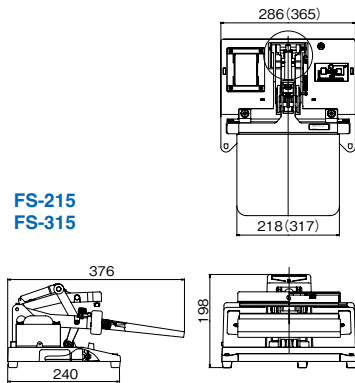

( ) 内の数値はFS-315

T-130K

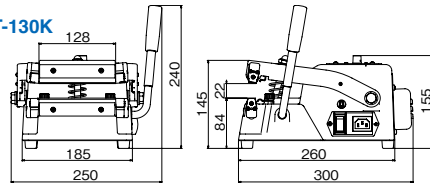

T-230K

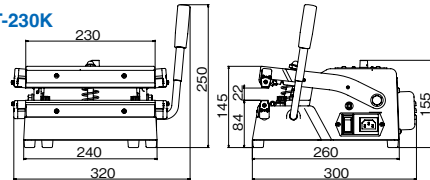

富士インパルス株式会社  
富士インパルス販売株式会社

<https://www.fujiimpulse.co.jp/>

富士インパルス販売株式会社

本店 東日本ショールーム  
〒270-0163 千葉県流山市南流山2-27-6 TEL. (04)7178-6402 FAX. (04)7150-0905

大阪支店 西日本ショールーム  
〒561-0834 大阪府豊中市庄内栄町4-23-18 TEL. (06)6335-1234 FAX. (06)6335-5719

福岡営業所 福岡ショールーム  
〒816-0921 福岡県大野城市仲畑2-3-42 TEL. (06)6335-1234

総販売元 三井物産プラスチック株式会社

## 取扱特約店



本カタログの表示は改良のためお知らせせずに変更することがあります  
消耗部品は富士インパルス純正部品をお使いいただけますようお願いいたします